



Technische fiche

2026-05-30

Plint Parada D

De Plint Parada D heeft vlakke voor- en achterpanelen



- ✓ Strak ontwerp
- ✓ Veelzijdige Installatiemogelijkheden
- ✓ Robuuste Prestaties
- ✓ Flexibele afmetingen
- ✓ Eenvoudig Onderhoud

De Plint PD paneelradiator combineert een ruimtebesparende hoogte van 200 mm met vlakke voor- en achterpanelen om een perfecte match te creëren voor moderne interieurs met grote raampartijen. De geïntegreerde ventielbevestiging maakt een eenvoudige installatie mogelijk.



Toepassingsgebied

Plint Parada D is ideaal voor gebruik in woongebouwen, kantoren, scholen en zorginstellingen. Met een universele hoogte van 200mm en lengtes van 600mm tot 3000mm biedt het een gestroomlijnde verwarmingsoplossing. Het ontwerp met zowel voor- als achterzijde gladde platen zorgt voor een moderne esthetiek geschikt voor hedendaagse architectuurstijlen.

Selectiecriteria

Voor nauwkeurige productselectie en berekening, gebruik onze ontwerpdienst of gebruik onze brochure voor snelle selectie op basis van de benodigde kamergrootte en verwarmingsbehoeften.

Gebruik

Zorg voor een juiste installatie van Plint Parada D, volgens de richtlijnen voor wand- of vloermontage,

rekening houdend met de afmetingen (hoogte: 200mm, lengte: 600-3000mm). Zes aansluitkoppelingen worden meegeleverd; bevestig echter het type aansluiting voor installatie. Regelmatig onderhoud omvat het reinigen van de gladde oppervlakken om esthetiek en efficiëntie te behouden. De bedrijfsomstandigheden mogen een maximale temperatuur van 110°C en druk van 10 bar niet overschrijden.

Bestektekst

De Plint Parada D radiator is een universele, vlakke paneelradiator geschikt voor moderne interieurs. Het heeft gladde, volledig vlakke voor- en achterpanelen. Verkrijgbaar met een constante hoogte van 200mm en lengtes van 600mm tot 3000mm. De radiator bevat zes koppelingen voor flexibele aansluitmogelijkheden en biedt uitstekende prestaties met een maximale bedrijfstemperatuur van 110°C en een werkdruk tot 10 bar. Ideaal voor woonhuizen, commerciële en openbare gebouwen, het combineert esthetische aantrekkingskracht met functionele efficiëntie



Specificaties

EIGENSCHAPPEN	EENHEID	WAARDEN
ETIM klasse		EC011022
Materiaal		--
Type		
Oppervlaktestructuur		--
Max. werkdruk	--	--
Aantal standaard aansluitingen		--
Thermisch vermogen volgens EN 442		Ja
--	--	--
Standaard kleur		Ja
Kleur		--
RAL-nummer		--
Zijrooster		Ja
Bovenrooster		Ja
Glansgraad		--
Draadmaat		--
Schroefdraadverbinding		--
Met eenpuntsaansluiting		Ja
Met ontluuchtingsaansluiting		Ja
Met ontluchter		Ja
Met aftapmogelijkheid		Ja



Documenten

DOCUMENTEN	TYPE DOCUMENT	LINK
Plint vloerconsole	User	https://asset.productmarketingcloud.com/api/assetstorage/3577_3720e285-1043-48a3-a978-76588f26e635
Plint wand- en standconsole	User	https://asset.productmarketingcloud.com/api/assetstorage/3577_a4b8973c-bcb5-43d6-976c-58bfca09f037



Bronnen

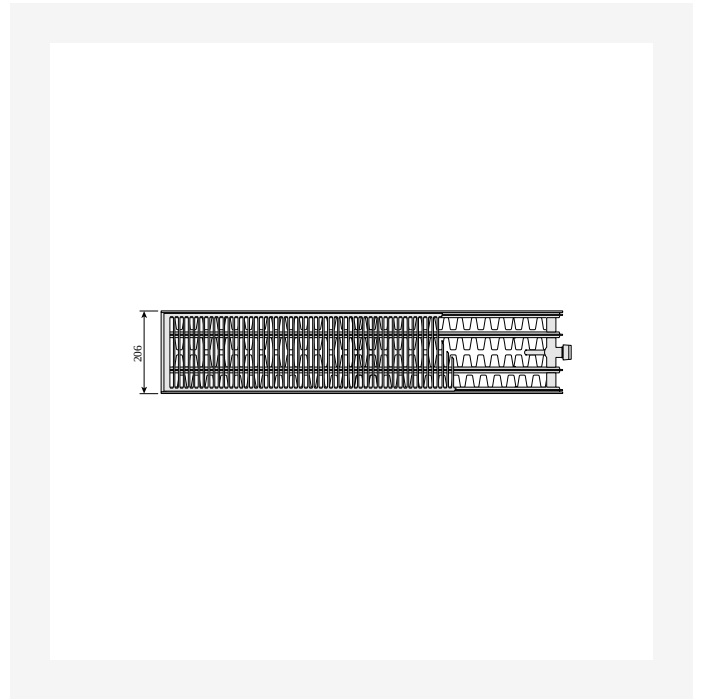

ProductImage - Panel radiator Plint P 200 mm.

DimensionalDrawing - Plint PD and Plint RD, type 44, top view

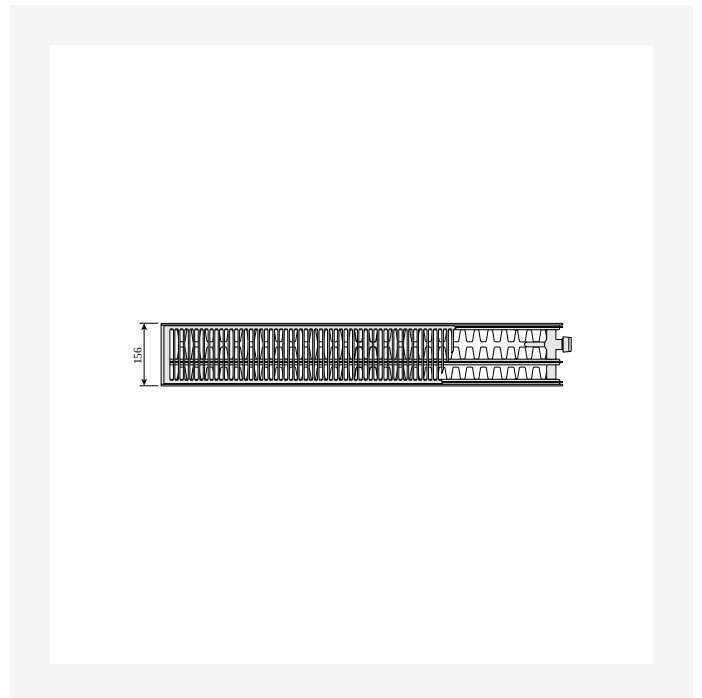
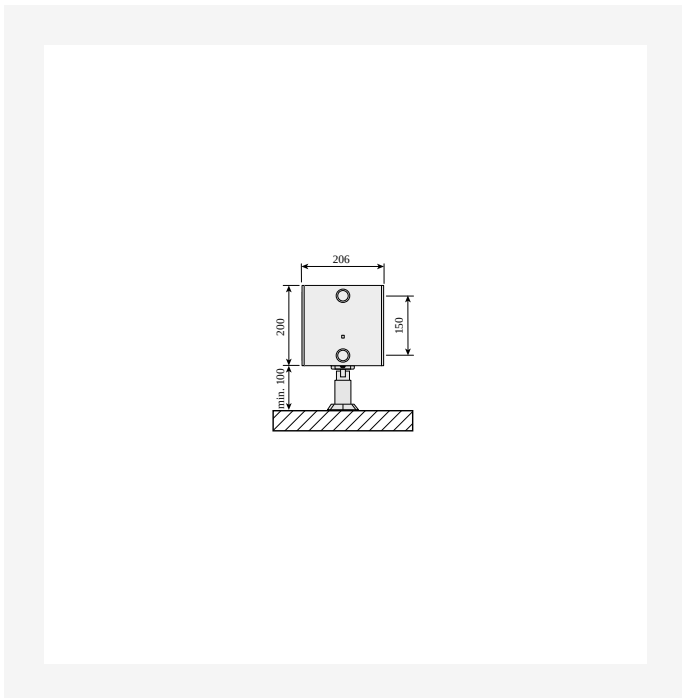

DimensionalDrawing - Plint PD and Plint RD, type 44 with floor brackets, side view

DimensionalDrawing - Plint PD and Plint RD, type 33, top view



Bronnen

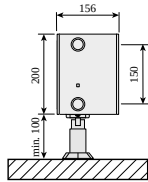

DimensionalDrawing - Plint PD and Plint RD, type 33 with floor brackets, side view

DimensionalDrawing - Plint PD and Plint RD, type 22, top view

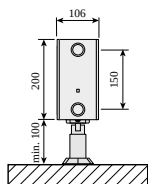

DimensionalDrawing - Plint PD and Plint RD, type 22 with floor brackets, side view

DimensionalDrawing - Plint PD and Plint RD, type 21s, top view



Bronnen

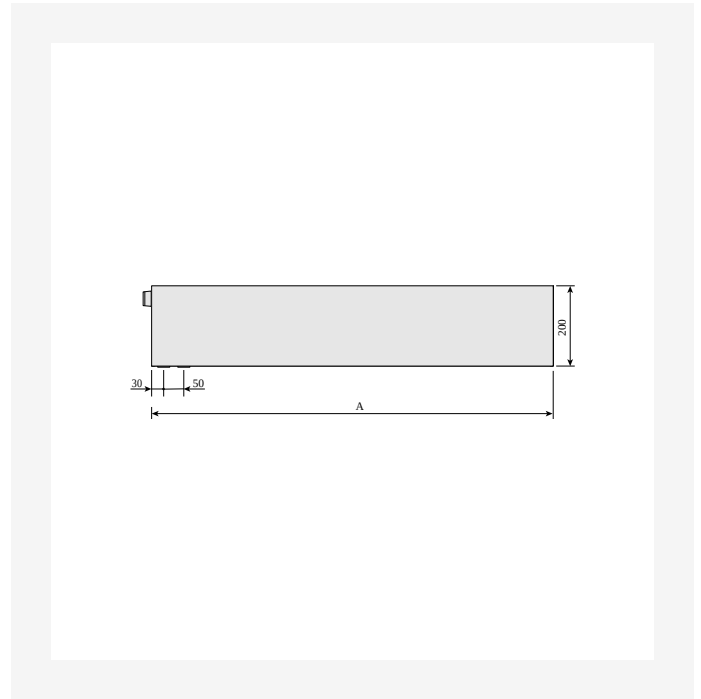
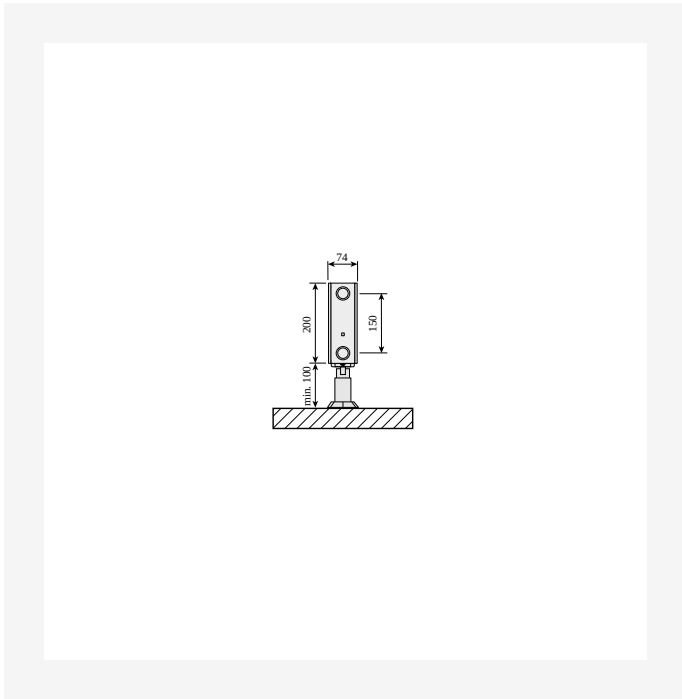

DimensionalDrawing - Plint PD and Plint RD, type 21s with floor brackets, side view

DimensionalDrawing - Plint PD, back view

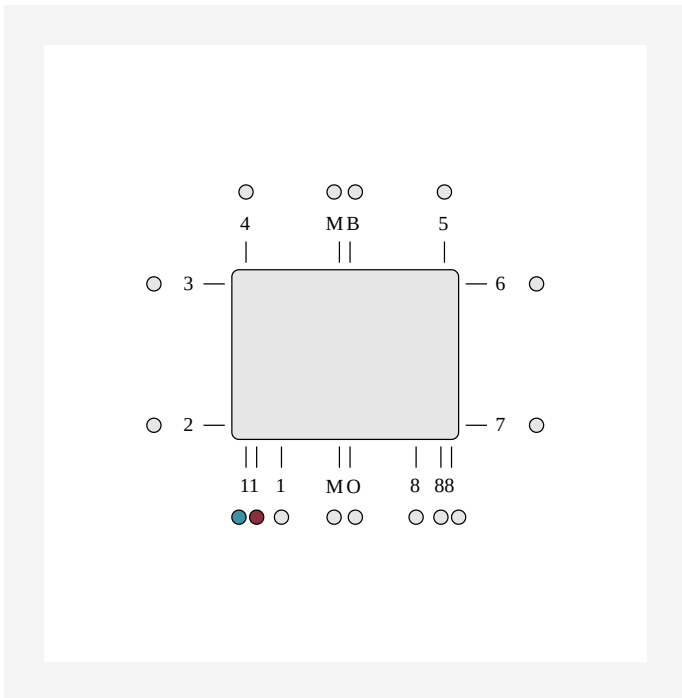

DimensionalDrawing - ETIM 11 Bottom connection, in-right-out-left. Bottom connection via integrated leash requires the use of a valve insert. Unused connections are plugged.

