



Datablad

2026-04-01

# Compact

Standardradiator med 4 x 1/2" anslutning, galler och sidoplåtar.



- ✓ Galler och sidoplåtar på alla modeller
- ✓ Kan monteras på golvkonsol
- ✓ Även för diagonal och ryttarkoppling
- ✓ Effektiv värmefördelning
- ✓ Brett utbud av färger

**Compact** är med sin stilrena design en klassisk panelradiator för slutna vattenburna värmesystem. Panelradiator Compact har fyra G 1/2" anslutningar med invändig gänga, vilket möjliggör sidoanslutning på både höger och vänster sida. En verklig kvalitetsradiator med mycket hög finish. Compact är konstruerad för optimal värmeavgivning enligt standarden EN442-1 och alla modeller är CE-märkta. Compact levereras med monterade sidoplåtar och toppgaller med barnsäker infästning. Konsoler, galler, sidoplåtar, blindpropp och luftskruv ingår. Driftsförhållandena bör alltid beaktas och monteringsanvisning bör följas vid installation. Standardfärg vit RAL 9016 (på begäran även andra kulörer mot en extra kostnad). Garantitiden är 10 år. Leveransinnehåll: Purmo Compact är försedd med monterade sidoplåtar och toppgaller samt omfattande konsoler, luftskruv och propp. Övrigt: Purmo Compact finns i typ 11, 21, 22 och 33.



### Användningsområde

Lämplig för bostads- och kommersiella byggnader. Perfekt för flerbostadshus, fjärrvärmesystem och större installationer.

### Dimensionering

Effekter för olika driftstemperaturer finns i tabell nedan. För andra temperaturer rekommenderas hemsida eller excel-fil. Produkten finns också i Magicloud för detaljerad beräkning.

### Användning

Inkoppling sker genom 4 x G 1/2" sidouttag, tillopp i toppen och retur i botten. Kan också kopplas in diagonalt utan effektförlust. Seriekoppling av flera radiatorer rekommenderas ej på grund av risk för stort effekttapp på den seriekopplade radiatoren. Monteras i torra miljöer, ej lämplig där återkommande hög luftfuktighet förekommer.

### AMA Text

PTB.1 Radiatorer

PTB.11 Panelradiatorer

Purmo Typ Compact:

Fabrikat Purmo typ Compact. Tryckklass PN10. Försedd med sidoplåtar och toppgaller. Kulör Vit RAL 9016.

Levereras med luftningsventil, bottenplugg och omfattande låsbara Monclac väggkonsoler. Levereras skyddsemballerad och med frontskydd som tas bort i samband med slutrengöring.

C XX-HLL (ex. PURMO C 11 300x400)

Effektgrupp-höjd, längd (mm)

Kompletterande text:

Förses med MMA-koppel

Tillbehör panelradiatorer:

Golvkonsoler

Låsbyglar för offentliga lokaler

Tilluftsdon Purmo Air

Handduksstång



# Specifikationer

EGENSKAPER	ENHET	VÄRDEN
ETIM Class		EC011022 - Panelradiator
Material		Stål
Typ		11, 21, 22, 33
Ytstruktur		Profilerad
Max arbetstryck	Pressure (bar)	10
Antal standardanslutningar		4
Värmeangivning enligt erkänt EN 442-laboratorium		Ja
Standardfärg		Ja
Färg		Vit
Galler/Täckplåt		Ja
Galler/Täckplåt		Ja
RAL nummer		9016
Glansvärde		Blank
Gängdimension (tum)		1/2"
Anslutning gänga		Invändig gänga
Med enpunktsanslutning		Ja
Med luftningsanslutning		Ja
Med luftningsventil/avlufftare		Ja
Med avtappningsmöjlighet		Ja



# Dokument

DOKUMENT	DOKUMENTTYP	LÄNK
Datablad Kulörer - Panelradiatorer och Konvektorer	Broschyr	<a href="https://asset.productmarketingcloud.com/api/assetstorage/3577_68e483fa-ca55-43d0-bcd9-2d8f352bad7b">https://asset.productmarketingcloud.com/api/assetstorage/3577_68e483fa-ca55-43d0-bcd9-2d8f352bad7b</a>
Purmo Konceptbroschyr	Broschyr	<a href="https://asset.productmarketingcloud.com/api/assetstorage/3577_bd3b1722-bd77-469b-8a77-09d0bdcd4214">https://asset.productmarketingcloud.com/api/assetstorage/3577_bd3b1722-bd77-469b-8a77-09d0bdcd4214</a>
Drift och skötsel Radiatorer och konvektorer	Användarguide	<a href="https://asset.productmarketingcloud.com/api/assetstorage/3577_bc72a430-42d1-4e59-ae7e-2ad7324d15cd">https://asset.productmarketingcloud.com/api/assetstorage/3577_bc72a430-42d1-4e59-ae7e-2ad7324d15cd</a>



# Resurser

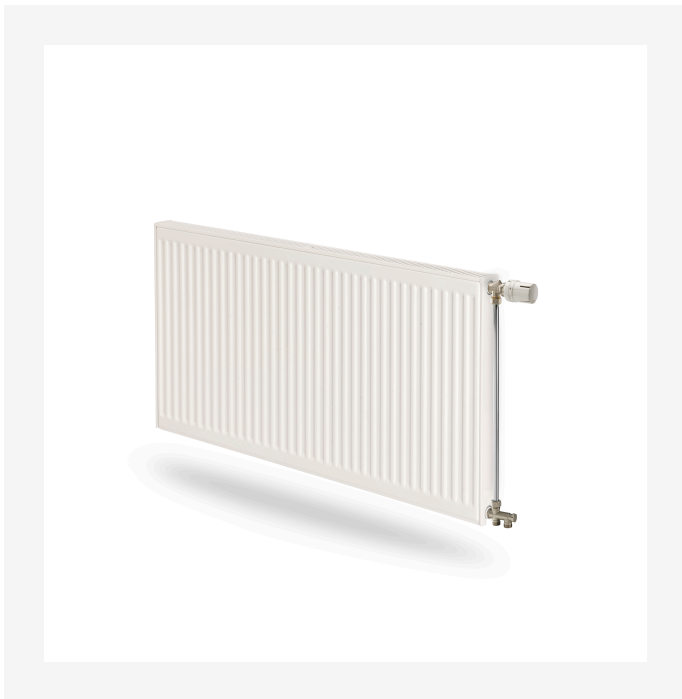

Produktbild (HR) - Compact med externt ventilkoppel



Produktbild (HR) - Purmo Compact, C, product image 30 degrees.

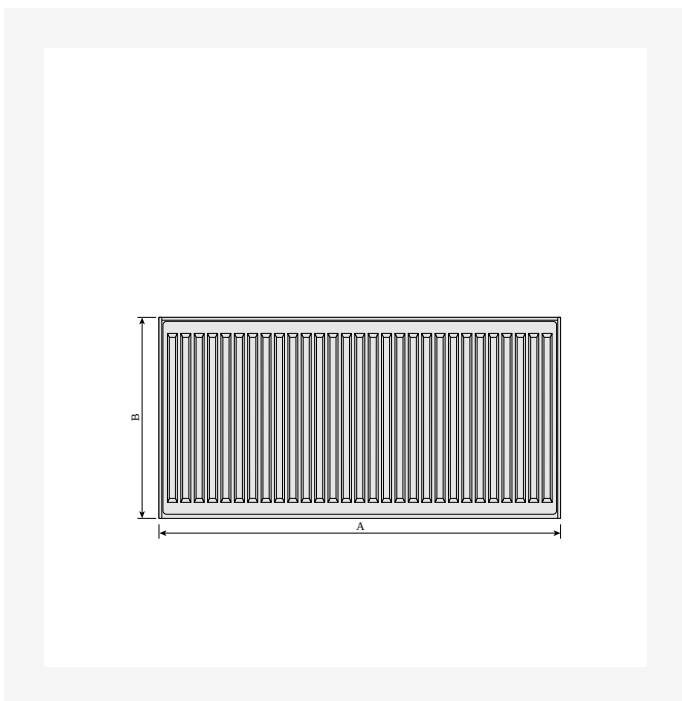

Måttitning - Compact, frontvy

COMPACT (mm)				
	C11		C21s, C22, C33	
A	a1	a2	a1	a2
400-1600	117	-	133	-
1800	117	917	133	900
2000	117	1017	133	1000
2300	117	1150	133	1167
2600	117	1317	133	1300
3000	117	1517	133	1500

Måttitning - Compact, mått på bygelplacering



# Resurser

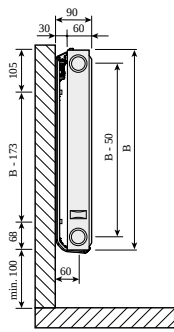

Måttitning - Compact, typ 11 sidovy

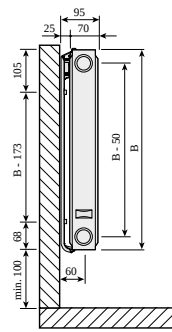

Måttitning - Compact, typ 21 sidovy



Måttitning - Compact, typ 21 toppvy

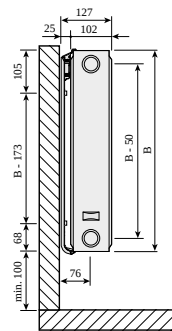

Måttitning - Compact, typ 22 sidovy



# Resurser



Måttitning - Compact, typ 22 toppvy

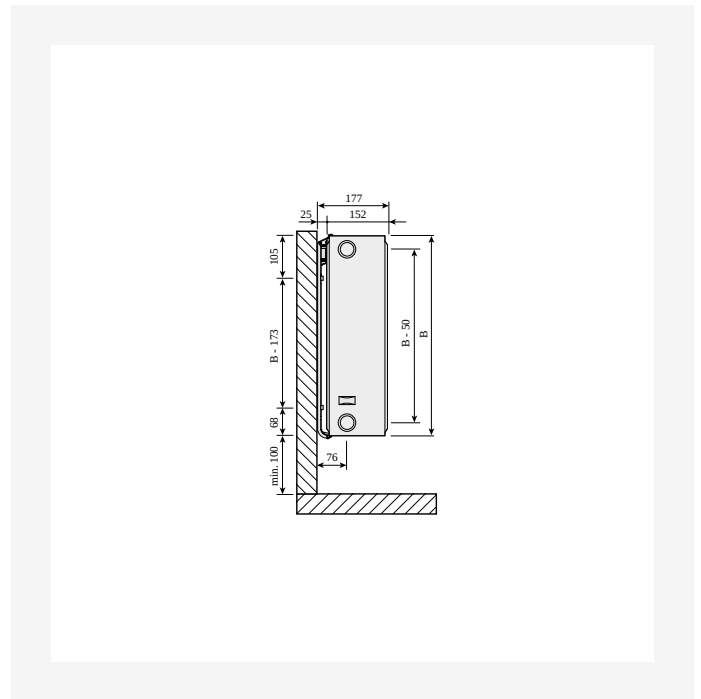

Måttitning - Compact, typ 33 sidovy

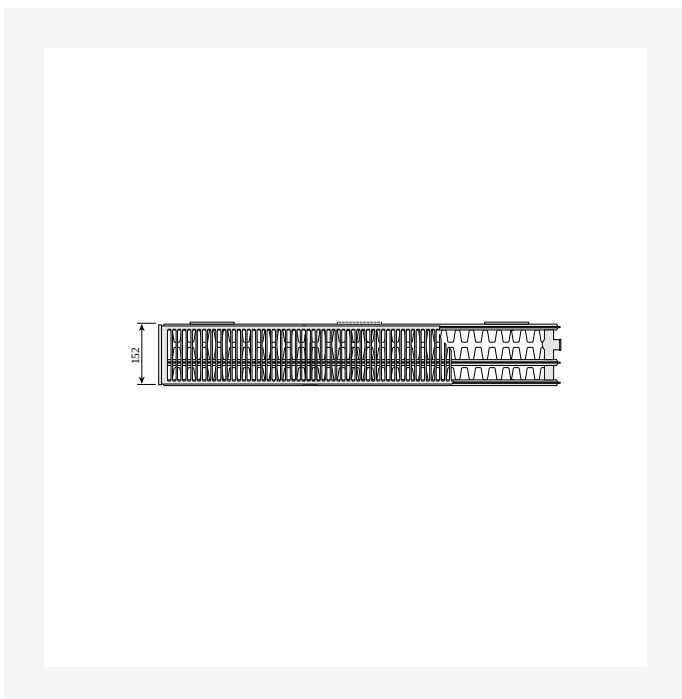

Måttitning - Compact, typ 33 toppvy

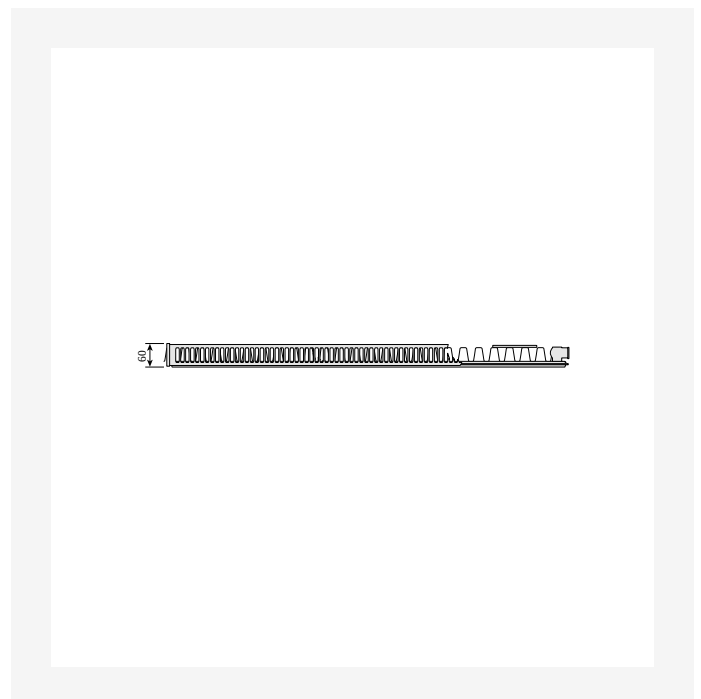

Måttitning - Compact, typ 11 toppvy



# Resurser

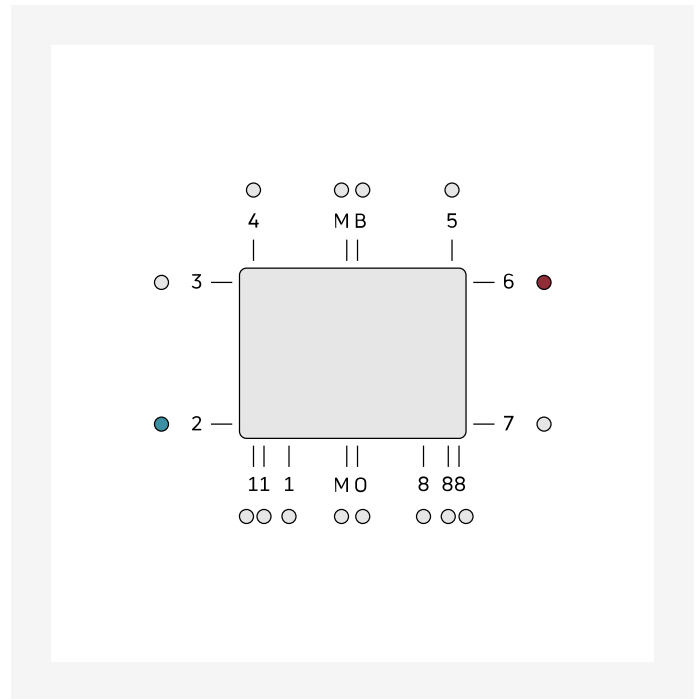
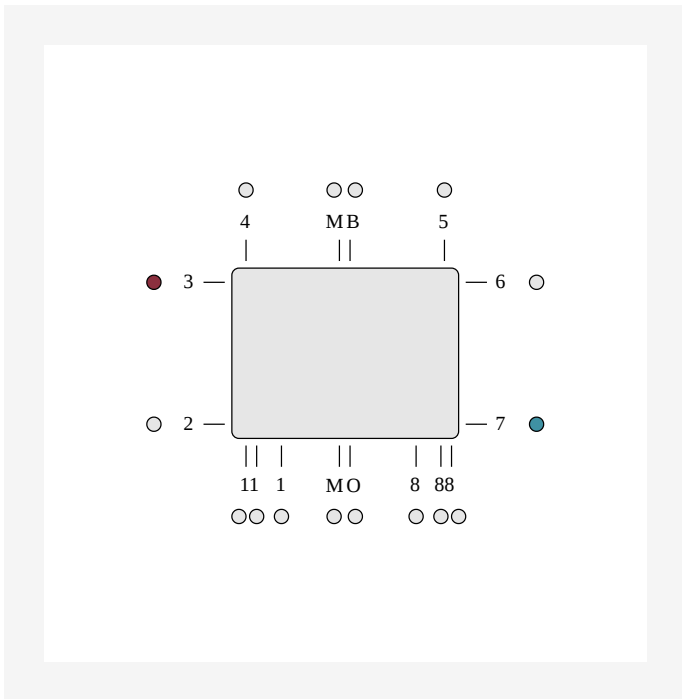

Måttitning - Diagonal anslutning ETIM 37

Måttitning - Diagonal anslutning ETIM 62.

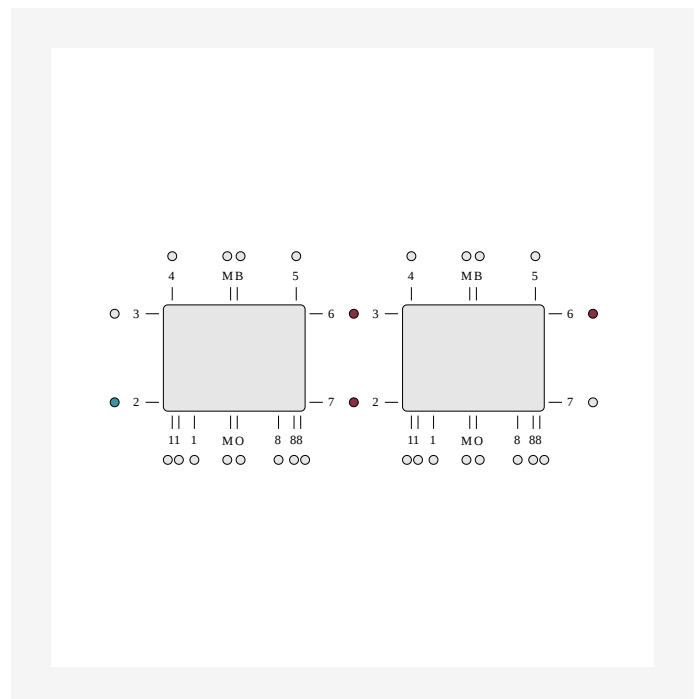
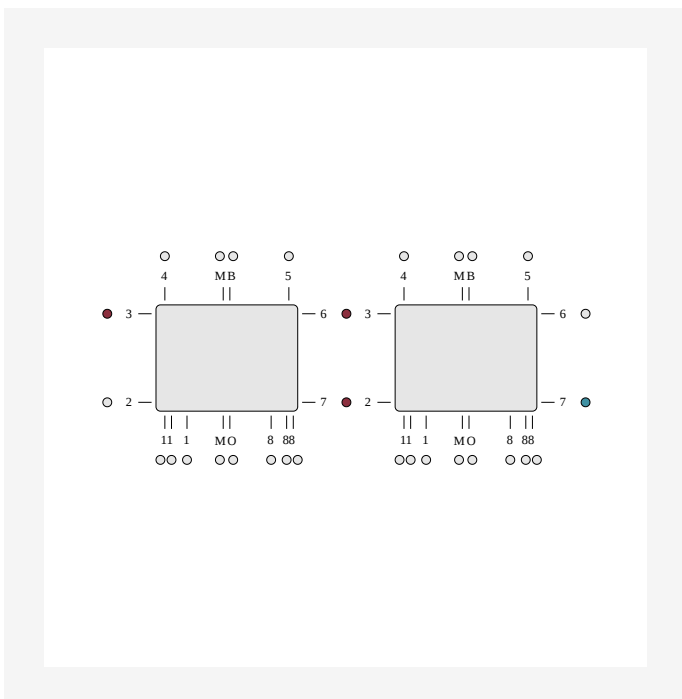

Måttitning - Diagonal seriekoppling vänster ETIM 37

Måttitning - Seriekoppling höger ETIM 62



# Relaterade produkter

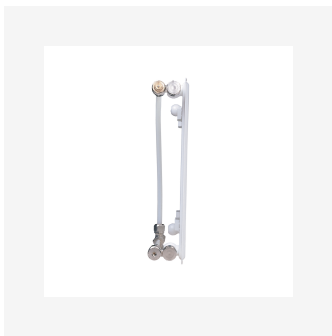



0

HÖJD 0 mm	LÄNGD	DJUP	Artikelnr/ RSK (V)	Artikelnr/ RSK (H)	EFFEKT (W) 45/35/20°C	EFFEKT (W) 55/45/20°C	EFFEKT (W) 60/45/20°C	VOLYM (l)	N- EXPONENT	VIKT (kg)
<b>Typ 11</b>										
	1000	60	F061104514010300	F061104507010300	325,163	568,284	616,308	3.5	1.30	19.4
<b>Typ 21</b>										
	1000	70	F062104509010300	F062104507010300	282,219	491,382	532,414	4.5	1.30	19.8
<b>Typ 22</b>										
	0	100	6733130	6733114	156,142	274,249	298,270	2.0	1.32	9.4



# 300

HÖJD 300 mm	LÄNGD	DJUP	Artikelnr/ RSK	EFFEKT (W) 45/35/20°C	EFFEKT (W) 55/45/20°C	EFFEKT (W) 60/45/20°C	VOLYM (l)	N- EXPONENT	VIKT (kg)
<b>Typ 33</b>									
	400	152	6733194	157	275	299	2.0	1.31	10.5
	500	152	6733195	197	344	374	2.5	1.31	12.6
	600	152	6733196	236	413	448	3.1	1.31	14.8
	700	152	6733197	275	482	523	3.6	1.31	17.0
	800	152	6733198	314	551	598	4.1	1.31	19.2
	900	152	6733199	353	620	672	4.6	1.31	21.3
	1000	152	6733200	393	688	747	5.1	1.31	23.5
	1100	152	6733201	432	757	822	5.6	1.31	25.7
	1200	152	6733202	471	826	896	6.1	1.31	27.8
	1400	152	6733203	550	964	1046	7.1	1.31	32.2
	1600	152	6733204	629	1101	1195	8.2	1.31	36.5
	1800	152	6733205	707	1239	1344	9.2	1.31	40.9
	2000	152	6733206	786	1377	1493	10.2	1.31	45.2
	2300	152	6733207	904	1583	1717	11.7	1.31	51.7
	2600	152	6733208	1021	1790	1941	13.3	1.31	58.2
	3000	152	6733209	1179	2065	2240	15.3	1.31	66.9



# 400

HÖJD 400 mm	LÄNGD	DJUP	Artikelnr/ RSK	EFFEKT (W) 45/35/20°C	EFFEKT (W) 55/45/20°C	EFFEKT (W) 60/45/20°C	VOLYM (l)	N- EXPONENT	VIKT (kg)
<b>Typ 33</b>									
400	152	6733210	196	345	375	2.7	1.33	13.7	
500	152	6733211	245	432	469	3.4	1.33	16.7	
600	152	6733212	294	518	562	4.0	1.33	19.6	
700	152	6733213	343	604	656	4.7	1.33	22.5	
800	152	6733214	392	691	750	5.4	1.33	25.5	
900	152	6733215	441	777	843	6.0	1.33	28.4	
1000	152	6733216	490	863	937	6.7	1.33	31.4	
1100	152	6733217	539	950	1031	7.4	1.33	34.3	
1200	152	6733218	588	1036	1125	8.0	1.33	37.2	
1400	152	6733219	686	1209	1312	9.4	1.33	43.1	
1600	152	6733220	784	1381	1499	10.7	1.33	49.0	
1800	152	6733221	882	1554	1687	12.1	1.33	54.9	
2000	152	6733222	980	1726	1874	13.4	1.33	60.7	
2300	152	6733223	1128	1985	2155	15.4	1.33	69.5	
2600	152	6733224	1274	2244	2436	17.4	1.33	78.4	
3000	152	6733225	1471	2590	2811	20.1	1.33	90.1	



# 450

HÖJD 450 mm	LÄNGD	DJUP	Artikelnr/ RSK (V)	Artikelnr/ RSK (H)	EFFEKT (W) 45/35/20°C	EFFEKT (W) 55/45/20°C	EFFEKT (W) 60/45/20°C	VOLYM (l)	N- EXPONENT	VIKT (kg)
<b>Typ 33</b>										
400	152		6733226		215	379	411	3.0	1.33	16.1
500	152		6733227		268	473	514	3.8	1.33	19.6
600	152		6733228		322	568	617	4.5	1.33	23.1
700	152	F063304507010300	6733229		376,375	663	720,719	5.3	1.33	26.6
800	152		6733230		429	757	822	6.0	1.33	30.1
900	152		6733231		483	852	925	6.8	1.33	33.7
1000	152		6733232		536	947	1028	7.5	1.33	37.2
1100	152		6733233		590	1041	1131	8.3	1.33	40.7
1200	152		6733234		644	1136	1234	9.0	1.33	44.2
1400	152		6733235		751	1326	1440	10.5	1.33	51.2
1600	152		6733236		858	1515	1645	12.0	1.33	58.2
1800	152		6733237		965	1704	1850	13.5	1.33	65.3
2000	152		6733238		1073	1894	2056	15.0	1.33	72.3
2300	152	F063304523010300	6733239		1234	2178	2365,2364	17.3	1.33	82.8
2600	152		6733240		1394	2462	2673	19.5	1.33	93.4
3000	152		6733241		1609	2840	3084	22.5	1.33	107.4



# 500

HÖJD 500 mm	LÄNGD	DJUP	Artikelnr/ RSK	EFFEKT (W) 45/35/20°C	EFFEKT (W) 55/45/20°C	EFFEKT (W) 60/45/20°C	VOLYM (l)	N- EXPONENT	VIKT (kg)
<b>Typ 33</b>									
	400	152	6733242	232	411	447	3.3	1.34	16.9
	500	152	6733243	291	514	559	4.1	1.34	20.6
	600	152	6733244	348	617	670	4.9	1.34	24.3
	700	152	6733245	407	719	782	5.7	1.34	28.0
	800	152	6733246	465	822	893	6.6	1.34	31.7
	900	152	6733247	523	925	1005	7.4	1.34	35.5
	1000	152	6733248	581	1028	1116	8.2	1.34	39.2
	1100	152	6733249	639	1131	1228	9.0	1.34	42.9
	1200	152	6733250	697	1233	1340	9.8	1.34	46.6
	1400	152	6733251	813	1439	1563	11.5	1.34	54.0
	1600	152	6733252	929	1645	1786	13.1	1.34	61.4
	1800	152	6733253	1045	1850	2010	14.8	1.34	68.8
	2000	152	6733254	1162	2056	2233	16.4	1.34	76.2
	2300	152	6733255	1336	2364	2568	18.9	1.34	87.3
	2600	152	6733256	1510	2672	2903	21.3	1.34	98.4
	3000	152	6733257	1742	3084	3349	24.6	1.34	113.3



# 550

HÖJD 550 mm	LÄNGD	DJUP	Artikelnr/ RSK	EFFEKT (W) 45/35/20°C	EFFEKT (W) 55/45/20°C	EFFEKT (W) 60/45/20°C	VOLYM (l)	N- EXPONENT	VIKT (kg)
<b>Typ 33</b>									
3000	152		F063305530010300	1872	3319	3606	27.0	1.34	126.0



# 600

HÖJD 600 mm	LÄNGD	DJUP	Artikelnr/ RSK	EFFEKT (W) 45/35/20°C	EFFEKT (W) 55/45/20°C	EFFEKT (W) 60/45/20°C	VOLYM (l)	N- EXPONENT	VIKT (kg)
<b>Typ 33</b>									
400	152	6733258	266	473	514	3.9	1.35	20.5	
500	152	6733259	333	592	643	4.9	1.35	25.0	
600	152	6733260	399	710	772	5.9	1.35	29.4	
700	152	6733261	466	828	900	6.9	1.35	33.9	
800	152	6733262	532	946	1029	7.8	1.35	38.4	
900	152	6733263	599	1065	1157	8.8	1.35	42.8	
1000	152	6733264	665	1183	1286	9.8	1.35	47.3	
1100	152	6733265	732	1301	1415	10.8	1.35	51.8	
1200	152	6733266	798	1420	1543	11.8	1.35	56.3	
1400	152	6733267	931	1656	1800	13.7	1.35	65.2	
1600	152	6733268	1064	1893	2058	15.7	1.35	74.2	
1800	152	6733269	1197	2129	2315	17.6	1.35	83.1	
2000	152	6733270	1330	2366	2572	19.6	1.35	92.1	
2300	152	6733271	1530	2721	2958	22.5	1.35	105.5	
2600	152	6733272	1730	3076	3344	25.5	1.35	118.9	
3000	152	6733273	1996	3549	3858	29.4	1.35	136.8	



# 900

HÖJD 900 mm	LÄNGD	DJUP	Artikelnr/ RSK	EFFEKT (W) 45/35/20°C	EFFEKT (W) 55/45/20°C	EFFEKT (W) 60/45/20°C	VOLYM (l)	N- EXPONENT	VIKT (kg)
<b>Typ 33</b>									
	400	152	6733274	364	651	708	5.3	1.36	29.2
	500	152	6733275	455	814	885	6.7	1.36	36.1
	600	152	6733276	546	976	1062	8.0	1.36	42.9
	700	152	6733277	637	1139	1239	9.3	1.36	49.8
	800	152	6733278	729	1302	1416	10.6	1.36	56.6
	900	152	6733279	820	1465	1593	12.0	1.36	63.4
	1000	152	6733280	911	1627	1770	13.3	1.36	70.3
	1100	152	6733281	1002	1790	1947	14.6	1.36	77.1
	1200	152	6733282	1093	1953	2124	16.0	1.36	83.9
	1400	152	6733283	1275	2278	2478	18.6	1.36	97.6
	1600	152	6733284	1457	2604	2832	21.3	1.36	111.3
	1800	152	6733285	1639	2929	3187	23.9	1.36	125.0
	2000	152	6733286	1821	3255	3541	26.6	1.36	138.6
	2300	152	6733287	2095	3743	4072	30.6	1.36	159.1
	2600	152	6733288	2368	4231	4603	34.6	1.36	179.6
	3000	152	6733289	2732	4882	5311	39.9	1.36	207.0



# 1000

HÖJD 1000 mm	LÄNGD	DJUP	Artikelnr/ RSK (V)	Artikelnr/ RSK (H)	EFFEKT (W) 45/35/20°C	EFFEKT (W) 55/45/20°C	EFFEKT (W) 60/45/20°C	VOLYM (l)	N- EXPONENT	VIKT (kg)
<b>Typ 11</b>										
	3000	60	F061109030010300		1245	2185	2370	13.5	1.32	77.8
<b>Typ 22</b>										
	0	100	6733162	6733146	195,169	346,299	375,324	2.6	1.34	14.0
	1000	100	6733152	6733148	424,254	746,448	810,486	5.5	1.33	26.3
	2000	100	6733159	6733157	974,762	1717,1343	1863,1458	9.9	1.33	58.4
	3000	100	6733192	6733161	1741,1271	3106,2239	3378,2431	23.4	1.36	75.7