



Datu lapa

2026-05-10

Plint P

Zemākais paneļu radiators ar gludu priekšējo paneli.



- ✓ Viegli tīrāms
- ✓ Labs termiskais komforts
- ✓ Daudzpusīga uzstādīšana
- ✓ Izturīga konstrukcija
- ✓ Labāks izskats

Plint paneļu radiators ar gludu priekšējo plātni un 200 mm augstumu, ideāli piemērots lieliem stiklojumiem un telpām ar ierobežotu sienu augstumu; 10 gadu garantija.



Pielietojuma joma

Plint P izmanto dzīvojamās, biroju un komerciālās telpās ar plašām stiklotām zonām. Parametri: augstums 200 mm, garums 600–3000 mm, darba spiediens līdz 1,0 MPa, maksimālā darba temperatūra 110°C. Pieslēgumi: 4 sānu + 2 apakšējie ½" punkti.

Dimensiju noteikšana

Lai nodrošinātu pareizu produktu izvēli, lūdzu, izmantojiet mūsu kalkulatoru rīkus un produktu bukletus. Ja nepieciešama palīdzība, sazinieties ar mūsu pārdošanas komandu.

Lietošana

Plint P var uzstādīt pie sienas vai uz grīdas ar atbilstošiem stiprinājumiem; nodrošini precīzu izlīdzināšanu un stingru nostiprināšanu, pieslēdzot apkures sistēmai izmantojot norādītos pieslēguma punktus; regulāri tīri priekšējo paneli un izmanto atbilstošus vārstus un savienojumus efektīvai darbībai, kā arī kontrolē iespējamās noplūdes.

AMA teksts

Plint radiators ar gludu priekšējo plātni paredzēts montāžai zem logiem un citās vietās ar ierobežotu augstumu. Apakšējais pieslēgums vai sānu pieslēgums pēc vārsta ieliktna izņemšanas. Var uzstādīt pie sienas vai kā brīvi stāvošu, izmantojot statīvus. Standarta pārklājums RAL 9016; citi RAL toņi pieejami pēc pasūtījuma. Garantija 10 gadi.



Specifikācijas

ĪPAŠĪBAS	VIENĪBA	VĒRTĪBAS
ETIM klase		EC011022
Materiāls		Tērauds
Tips		21, 22, 33, 44
Virsmas struktūra		Līdzens gluds
Maks. darba spiediens	bar	10
Standarta pieslēgumu skaits		2
Siltuma atdeve pēc EN 442 atzītas laboratorijas		Jā
Maksimālā darbības temperatūra	°C	110
Standarta krāsa		Jā
Krāsa		Balts
RAL numurs		9016
Restes/Vāka plāksne		Jā
Restes/Vāka plāksne		Jā
Spīduma vērtība		Spīdīgs
Vitnes izmērs (collas)		1/2 inch
Pieslēguma vītne		Iekšējā vītne
Ar vienpunkta pieslēgumu		Jā
Ar ventilācijas pieslēgumu		Jā
Ar ventilācijas vārstu/gaisa atgaisotāju		Jā
Ar iztukšošanas iespēju		Jā



Resursi

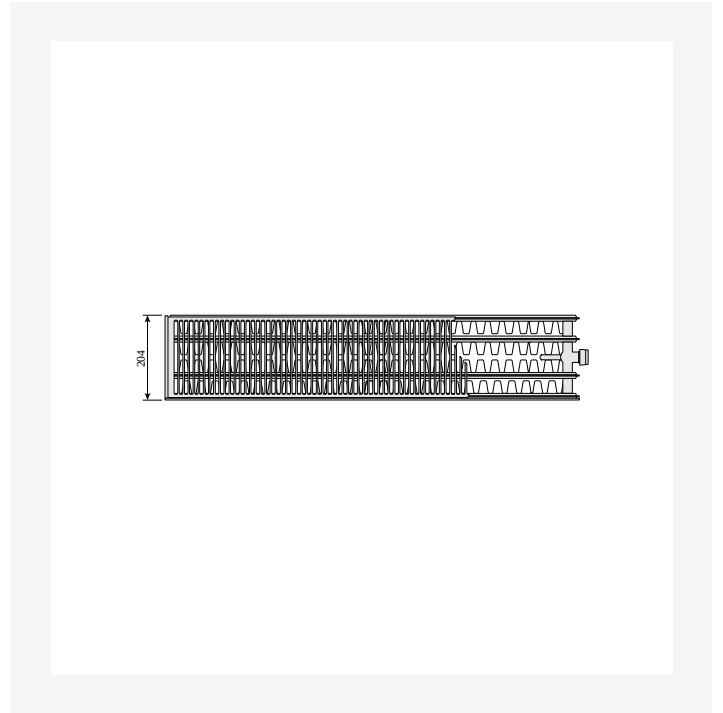

ProductImage - Panel radiator Plint P 200 mm.

DimensionalDrawing - Plint P un Plint R, tips 44, skats no augšas

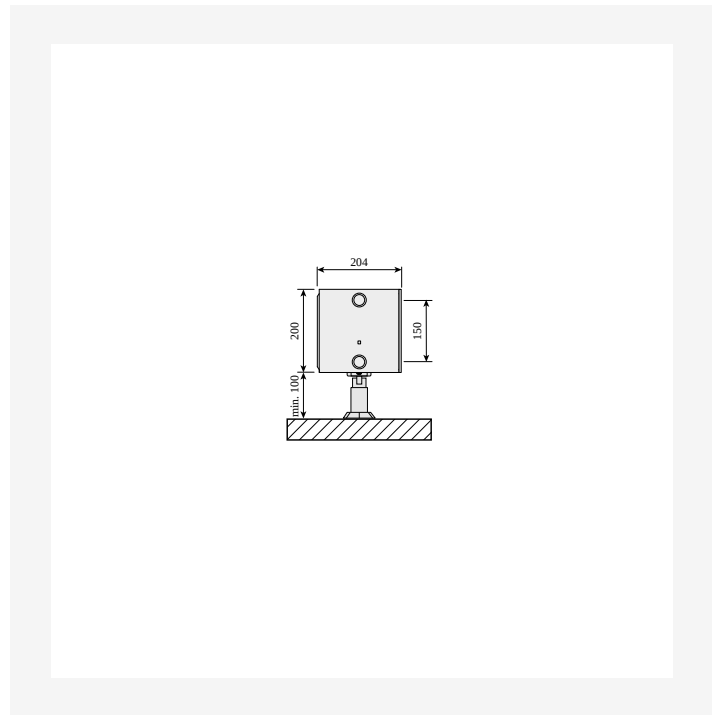
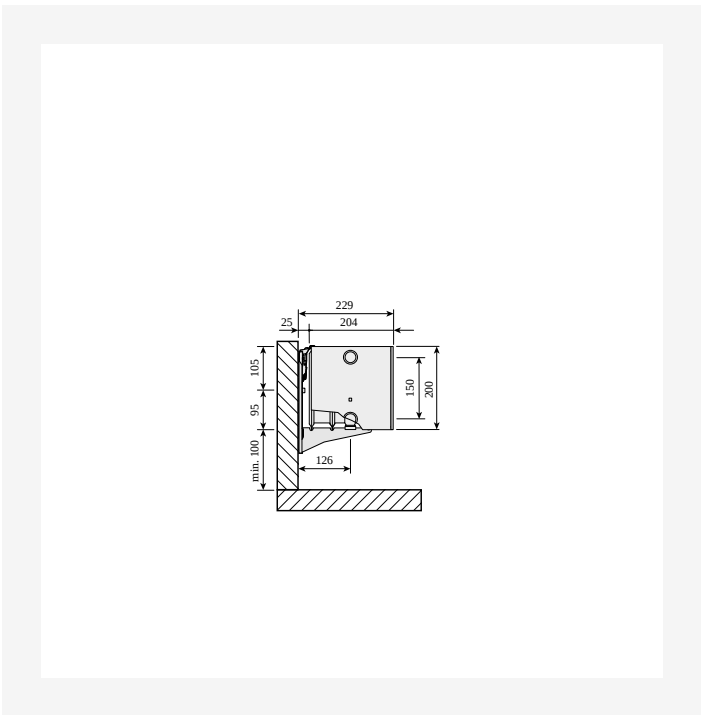

DimensionalDrawing - Plint P un Plint R, tips 44, skats no sāniem ar Monclac sienas kronšteiniem

DimensionalDrawing - Plint P un Plint R, tips 44, ar grīdas kronšteiniem, skats no sāniem



Resursi



DimensionalDrawing - Plint P un Plint R, tips 33, skats no augšas

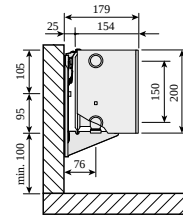

DimensionalDrawing - Plint P un Plint R, tips 33, skats no sāniem ar Monclac sienas kronšteinu

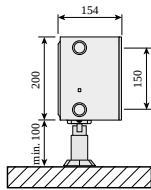

DimensionalDrawing - Plint P un Plint R, tips 33, ar grīdas kronšteinu, skats no sāniem



DimensionalDrawing - Plint P un Plint R, tips 22, skats no augšas



Resursi

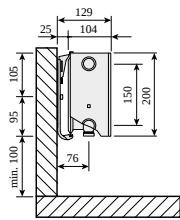

DimensionalDrawing - Plint P un Plint R, tips 22, skats no sāniem ar Monclac sienas kronšteinu

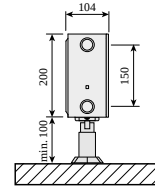

DimensionalDrawing - Plint P un Plint R, tips 22, ar grīdas kronšteinu, skats no sāniem



DimensionalDrawing - Plint P un Plint R, tips 21s, skats no augšas

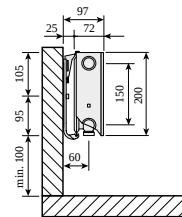

DimensionalDrawing - Plint P un Plint R, tips 21s, skats no sāniem ar Monclac sienas kronšteinu



Resursi

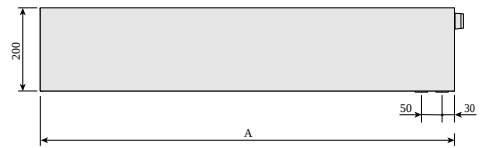
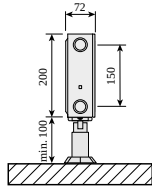

DimensionalDrawing - Plint P un Plint R, tips 21s, ar grīdas kronšteinu, skats no sāniem

DimensionalDrawing - Plint P un Plint PD, skats no priekšpuses

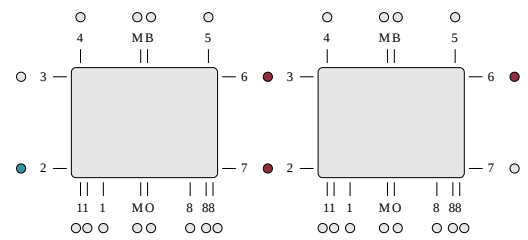
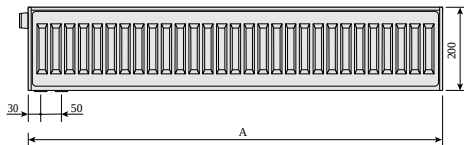

DimensionalDrawing - Plint, Plint P un Plint R, skats no aizmugures

DimensionalDrawing - ETIM 62 sērijveida horizontālais pieslēgums



Resursi

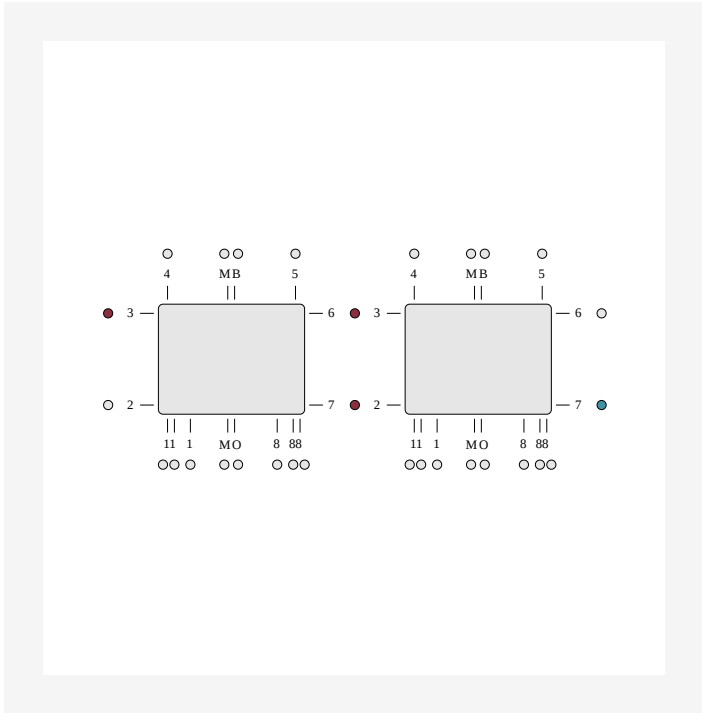

DimensionalDrawing - ETIM 37 sērijveida horizontālais pieslēgums

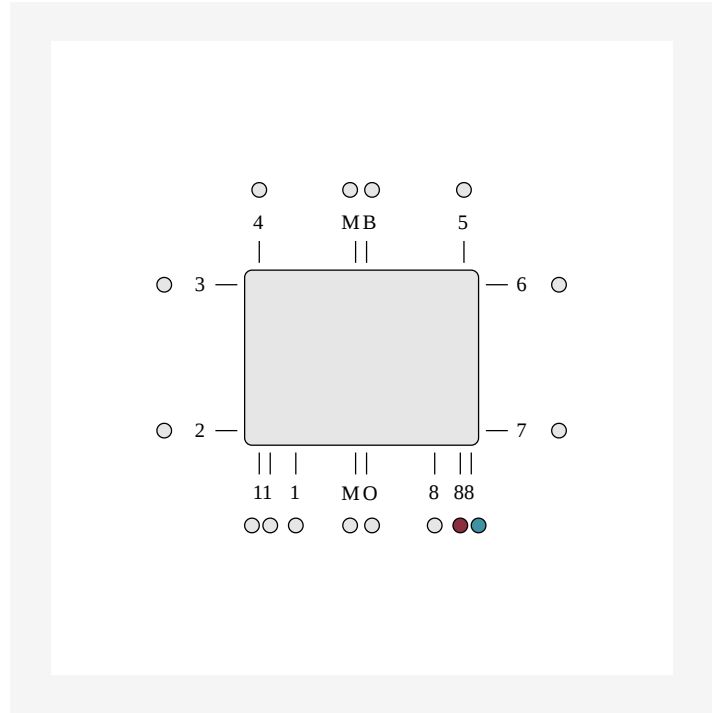

DimensionalDrawing - ETIM 88 LR apakšējais pieslēgums. Apakšējais pieslēgums ar integrētu vārsta prasa vārsta ieliktna izmantošanu. Neizmantotie pieslēgumi ir noslēgti.

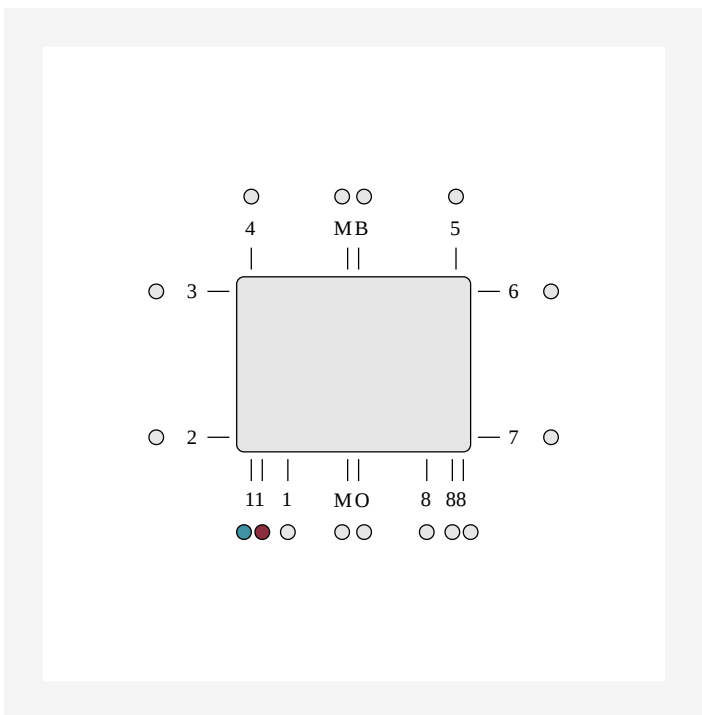

DimensionalDrawing - ETIM 11 apakšējais pieslēgums, ieeja pa labi, izeja pa kreisi. Apakšējais pieslēgums ar integrētu kapilāro cauruli prasa vārsta ieliktna izmantošanu. Neizmantotie pieslēgumi ir aizvērti.



Saistītie produkti



Vārsta inserts M30 OV

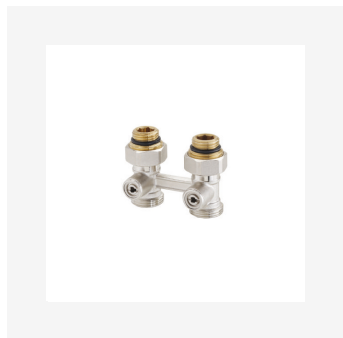

Top Grill ©



Gaisa ventilis un aklā aizbāžņa komplekts



Grīdas kronšteins Plint



Remonta krāsa



Sānu panelis ©



Gaisa ventilēšanas atslēga



Sienas kronšteins Monclac Plint



Remonta krāsas sprejs



Evosense



Radiatora vārsts FV



Saistītie produkti





200

AUGSTUMS 200 mm	GARUMS	DZIĻUMS		Jauda (W) 45/35/20°C	Jauda (W) 55/45/20°C	Jauda (W) 60/45/20°C	TILPUMS (l)	N- ekponents	SVARS (kg)
Tips 21									
600	72		FOA2102006011300	96	168	183	1.5	1.32	8.3
700	72		FOA2102007011310 FOA2102007011300	112	196	213	1.8	1.32	10.1
1000	72		FOA2102010011310	160	280	304	2.5	1.32	13.8
1100	72		FOA2102011011310	176	308	335	2.8	1.32	15.2
1200	72		FOA2102012011310	192	337	365	3.0	1.32	16.6
1400	72		FOA2102014011310	224	393	426	3.5	1.32	19.8
1600	72		FOA2102016011310	256	449	487	4.0	1.32	22.4
2000	72		FOA2102020011310	320	561	608	5.0	1.32	27.6
3000	72		FOA2102030011310	479	841	913	7.5	1.32	41.4
Tips 22									
700	104		FOA2202007011310	147	258	280	1.8	1.32	11.3
1000	104		FOA2202010011310	209	368	400	2.5	1.32	16.1
1100	104		FOA2202011011310	230	405	439	2.8	1.32	17.8
1200	104		FOA2202012011300	251	442	479	3.0	1.32	19.4
1800	104		FOA2202018011300	377	663	719	4.5	1.32	29.0
2600	104		FOA2202026011310 FOA2202026011300	544	957	1039	6.5	1.32	41.9
3000	104		FOA2202030011310	628	1105	1199	7.5	1.32	48.4
Tips 33									
600	154		FOA3302006011310	180	318	345	2.3	1.33	13.8
900	154		FOA3302009011310	270	477	518	3.4	1.33	14.6
1100	154		FOA3302011011310	330	583	633	4.2	1.33	25.4
1600	154		FOA3302016011310	480	848	920	6.1	1.33	36.9
2300	154		FOA3302023011310 FOA3302023011300	690	1218	1323	8.7	1.33	53.9
Tips 44									



200

AUGSTUMS 200 mm	GARUMS	DZIĻUMS		Jauda (W) 45/35/20°C	Jauda (W) 55/45/20°C	Jauda (W) 60/45/20°C	TILPUMS (l)	N- ekponents	SVARS (kg)
	700	204	FOA4402007011300	266	472	513	3.9	1.34	19.8
	800	204	FOA4402008011310 FOA4402008011300	304	539	586	4.4	1.34	22.7
	900	204	FOA4402009011310	342	607	659	5.0	1.34	25.5
	1000	204	FOA4402010011310 FOA4402010011300	380	674	732	5.5	1.34	29.5
	1400	204	FOA4402014011300	532	944	1025	7.7	1.34	39.8
	1800	204	FOA4402018011310 FOA4402018011300	684	1214	1318	9.9	1.34	51.8
	3000	204	FOA4402030011300	1140	2023	2197	16.5	1.34	85.1