



## Datenblatt

2026-05-18

# Ventil Compact Hygiene

Der Ventil Compact in der Hygiene-Ausführung ist ein hygienezertifizier...



- Ⓚ Hohe Hygienestandards
- Ⓚ Langlebiges Material
- Ⓚ Druckbeständig
- Ⓚ Vielseitige Größenoptionen
- Ⓚ Korrosionsbeständige Beschichtung

Der Ventil Compact in der Hygiene-Ausführung ist ein hygienezertifizierter Flachheizkörper mit integrierter Ventilgarnitur für geschlossene warmwasserbasierte Heizsysteme. Der Profilheizkörper ist nicht mit Konvektorblechen ausgestattet und daher für Anwendungen im Gesundheitswesen und anderen Einrichtungen mit erhöhten hygienischen Anforderungen vorgesehen. Standardfarbe weiß - RAL 9016 (andere Farben sind gegen Aufpreis auf Anfrage erhältlich).



### Anwendungsbereich

Der Ventil Compact in der Hygiene-Ausführung ist ein hygienezertifizierter Flachheizkörper mit integrierter Ventilgarnitur für geschlossene warmwasserbasierte Heizsysteme. Der Profilheizkörper ist nicht mit Konvektorblechen ausgestattet und daher für Anwendungen im Gesundheitswesen und anderen Einrichtungen mit erhöhten hygienischen Anforderungen vorgesehen. Standardfarbe weiß - RAL 9016 (andere Farben sind gegen Aufpreis auf Anfrage erhältlich).

### Dimensionierung

Für die richtige Produktauswahl oder weitere Infos nutzen Sie bitte unsere technischen Unterlagen, Produkthandbücher, unseren Planungsservice oder kontaktieren Sie uns via E-Mail oder Telefon.

### Verwendung

Der Ventil Compact in der Hygiene-Ausführung ist ein hygienezertifizierter Flachheizkörper mit integrierter Ventilgarnitur für geschlossene warmwasserbasierte Heizsysteme. Der Profilheizkörper ist nicht mit Konvektorblechen ausgestattet und daher für Anwendungen im Gesundheitswesen und anderen Einrichtungen mit erhöhten hygienischen Anforderungen vorgesehen. Standardfarbe weiß - RAL 9016 (andere Farben sind gegen Aufpreis auf Anfrage erhältlich).

### Ausschreibungstext

Ventil Hygiene  
6-Muffen-Profilheizkörper in Hygieneausführung ohne Laschenaufhängung (Heizkörper drehbar)

Fertiglackierter, mit Epoxydharzpulver beschichteter Heizkörper aus Stahlblech DC01 nach EN 10130 und EN 10131, Blechdicke gemäß Anforderungen der EN 442-1, zur Anwendung in Warmwasserheizungsanlagen nach DIN 4751.

Entfettet, phosphatiert, im KTL-Verfahren tauchgrundiert und pulverbeschichtet nach DIN 55 900.

Wärmeleistung gemäß EN 442 und bei WSP-CERT registriert.

RAL-Gütezeichen, 10 Jahre Garantie,

Montageverpackt, mit Pappkantenschutz, Pappschutzecken und Schrumpffolie.

Mit integrierter Ventilgarnitur und serienmäßig voreinstellbarem Ventileinsatz (Regelbereich 0,05-0,70 m<sup>3</sup>/h) zum Anbau von Thermostat-Ventilköpfen. Ventileinsatz leistungsmäßig werkseitig voreingestellt und farbig gekennzeichnet.

Ventilgarnitur werkseitig für 2-Rohr-Betrieb, Anschlussmöglichkeit von unten über entsprechende Anschlussverschraubungen. Anschluss seitlich 4 x G ½" möglich. Mit Zierabdeckung und Seitenverkleidungen, ab Baulänge 1800 mm mit zusätzlicher Befestigung der Zierabdeckung fertig montiert. Ohne innenliegende Konvektionsbleche. Einschließlich FZ-Halterung (VDI 6036, AK2) mit Schallschutzeinlage inkl. Ausbebesicherung für Typen 20 und 30, inkl. Schrauben und Dübel. Befestigung gemäß VDI 6036.

Ventileinsatz ½", Blind- und Entlüftungsstopfen werkseitig montiert.

Ventilgarnitur standardmäßig rechts, auf Wunsch als Sonderanfertigung links ohne Mehrpreis lieferbar.

Farbe: RAL 9016, weitere RAL Farben auf Anfrage

Betriebsdruck: 10 bar

Prüfdruck: 13 bar

Temperatur: max. 110° C

Medium: Wasser

Anschlüsse: 2 x G ½" unten, 4 x G ½" seitlich, nach ISO 228

Typen: 20 und 30

Bauhöhen: 300, 400, 500, 600, 900 mm

Baulängen: 400...3000 mm (BH 900: bis 2000 mm)

Liefernachweis: PG Germany GmbH · Lierestraße 68 · 38690 Goslar

Telefon (0 53 24) 8 08-0 · Telefax (0 53 24) 8 08-999

Stück Typ: 20, Ventil-Kompaktheizkörper in Hygieneausführung - liefern  
Bauhöhe: .....mm; Baulänge: .....mm - montieren

Stück Typ: 30, Ventil-Kompaktheizkörper in Hygieneausführung - liefern  
Bauhöhe: .....mm; Baulänge: .....mm - montieren

für 1-Rohr-Betrieb

Stück separate Universal-Einrohr-Anschlussgarnitur - liefern

absperierbar, Durchgangsform/Eckform - montieren



# Spezifikationen

EIGENSCHAFTEN	EINHEIT	WERTE
ETIM-Klasse		EC011022
Material		Stahl
Typ		10, 20, 30
Bauart		profiliert
Maximaler Betriebsdruck	bar	10
Anzahl der Standardanschlüsse		2
Wärmeleistung nach DIN EN 442 zertifiziert		Ja
Max. Betriebstemperatur	°C	110
Standardfarbe		Ja
Farbe		weiß
RAL-Nummer		9016
Ziergitter		Ja
Seitenteile		Ja
Glanzgrad		glänzend
Gewindemaß (Zoll)		1/2 Zoll
Gewindeanschluss		Innengewinde
Mit Einpunktanschluss		Ja
Mit Entlüftungsanschluss		Ja
Mit Entlüftungsventil		Ja
Mit Entleerungsmöglichkeit		Ja



# Dokumente

DOKUMENTE	DOKUMENTENTYP	LINK
Gesamtprospekt Purmo Produktkatalog	ProductCatalog	<a href="https://asset.productmarketingcloud.com/api/assetstorage/3577_2fa18b7b-6b77-472f-80d4-925ab66fb184">https://asset.productmarketingcloud.com/api/assetstorage/3577_2fa18b7b-6b77-472f-80d4-925ab66fb184</a>
Garantiebedingungen Heizkörper, Konvektoren und andere Komponenten	Warranty	<a href="https://asset.productmarketingcloud.com/api/assetstorage/3577_0b2455b1-4f72-4336-9409-00a3bb24227d">https://asset.productmarketingcloud.com/api/assetstorage/3577_0b2455b1-4f72-4336-9409-00a3bb24227d</a>
Montageanleitung FZ-Halterungen für Flachheizkörper	Installation	<a href="https://asset.productmarketingcloud.com/api/assetstorage/3577_40b8e51f-c96a-48bf-80ee-9adb248dcac">https://asset.productmarketingcloud.com/api/assetstorage/3577_40b8e51f-c96a-48bf-80ee-9adb248dcac</a>
Leistungskalkulator Flachheizkörper	TechDia	<a href="https://asset.productmarketingcloud.com/api/assetstorage/3577_2da398bb-5820-4a58-af2d-62333aa4e65e">https://asset.productmarketingcloud.com/api/assetstorage/3577_2da398bb-5820-4a58-af2d-62333aa4e65e</a>



# Ressourcen



ProductImage - Ventil Compact Hygiene

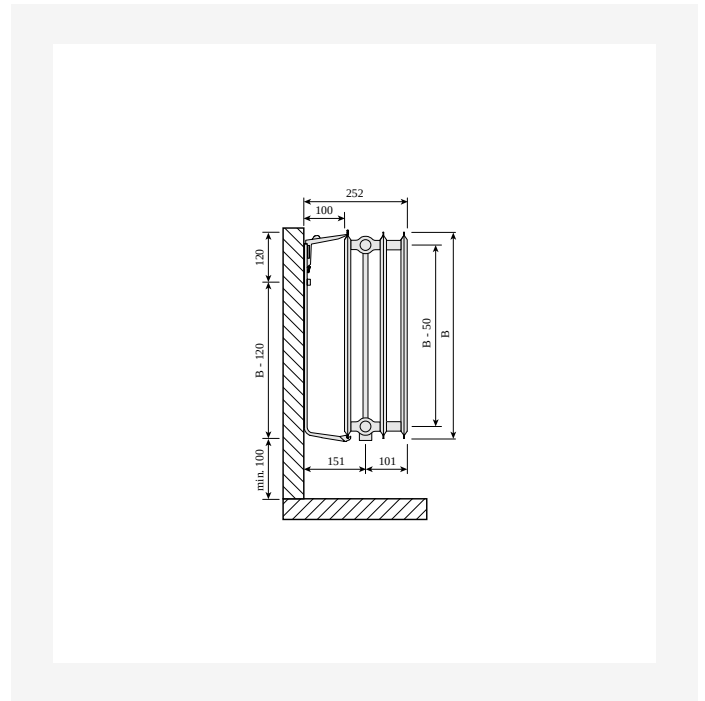

DimensionalDrawing - Ventil Hygiene, type 30, side view

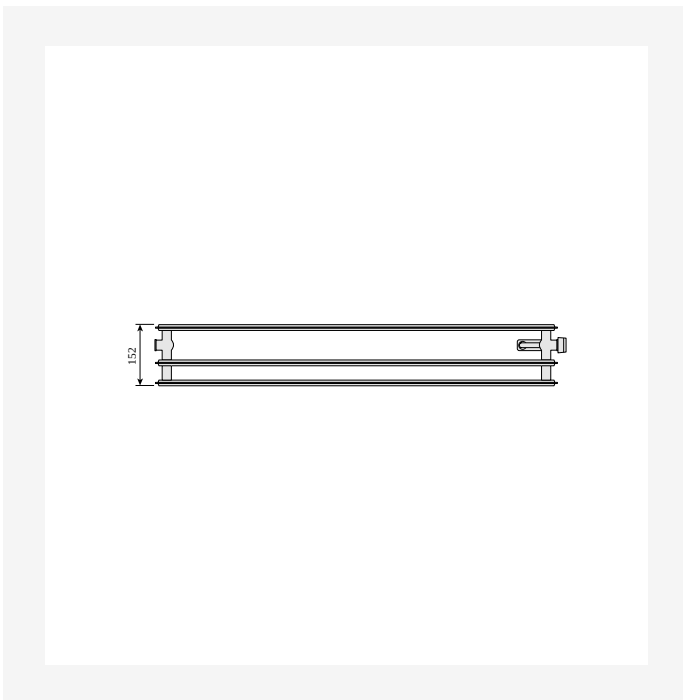

DimensionalDrawing - Ventil Hygiene, type 30, top view

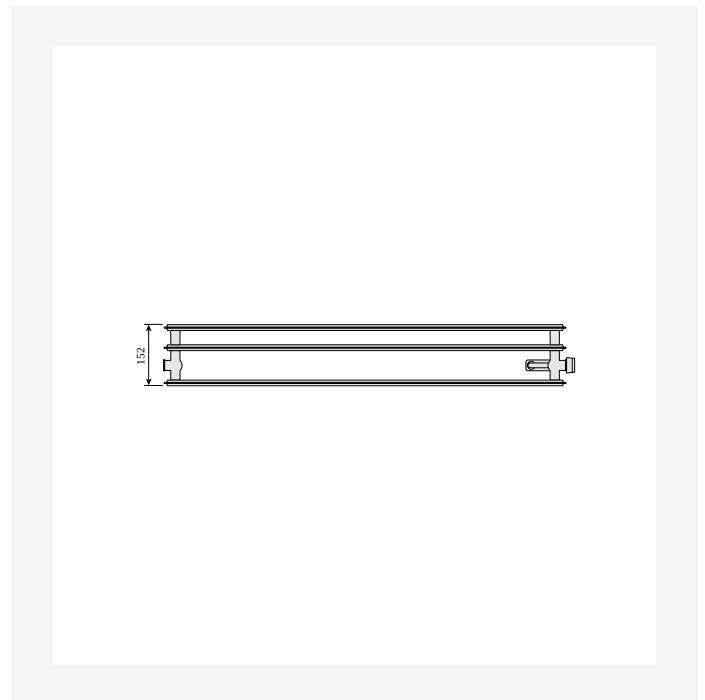

DimensionalDrawing - Ventil Hygiene, type 30 rotated, top view



# Ressourcen

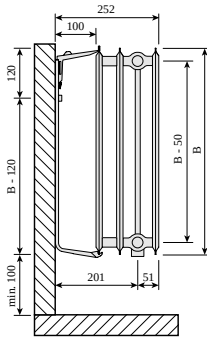

DimensionalDrawing - Ventil Hygiene, type 30 rotated, side view

DimensionalDrawing - Ventil Hygiene, type 20, top view

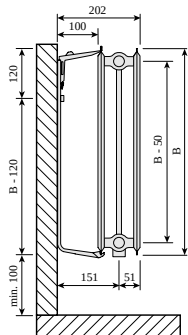

DimensionalDrawing - Ventil Hygiene, type 20, side view

DimensionalDrawing - Ventil Hygiene, type 10, top view



# Ressourcen

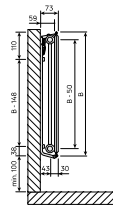

DimensionalDrawing - Hygiene Ventil type 10, sideview, MCK

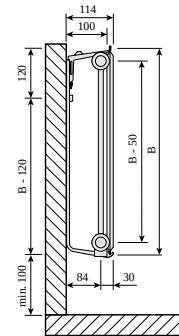

DimensionalDrawing - Ventil Hygiene, type 10, side view

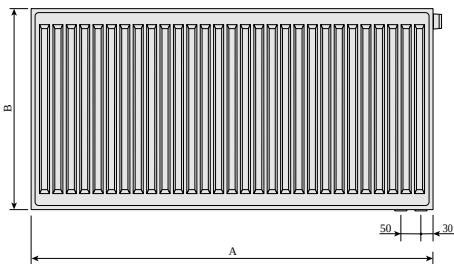

DimensionalDrawing - Ventil Hygiene, front view

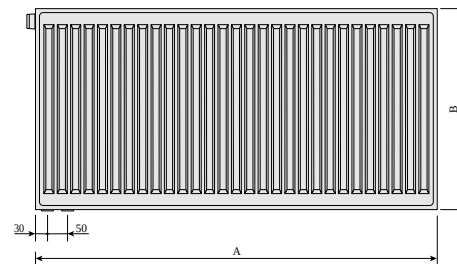

DimensionalDrawing - Ventil Hygiene, back view



# Ressourcen

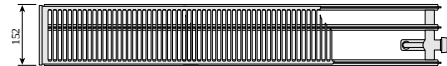
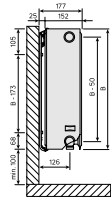

DimensionalDrawing - Ventil Compact type 30/33, side view 2

DimensionalDrawing - Ventil Compact, type 30, top view

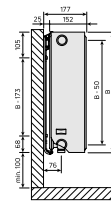
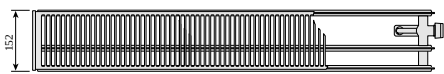

DimensionalDrawing - Ventil Compact, type 30, top view

DimensionalDrawing - Ventil Compact type 30/33 side view



# Ressourcen

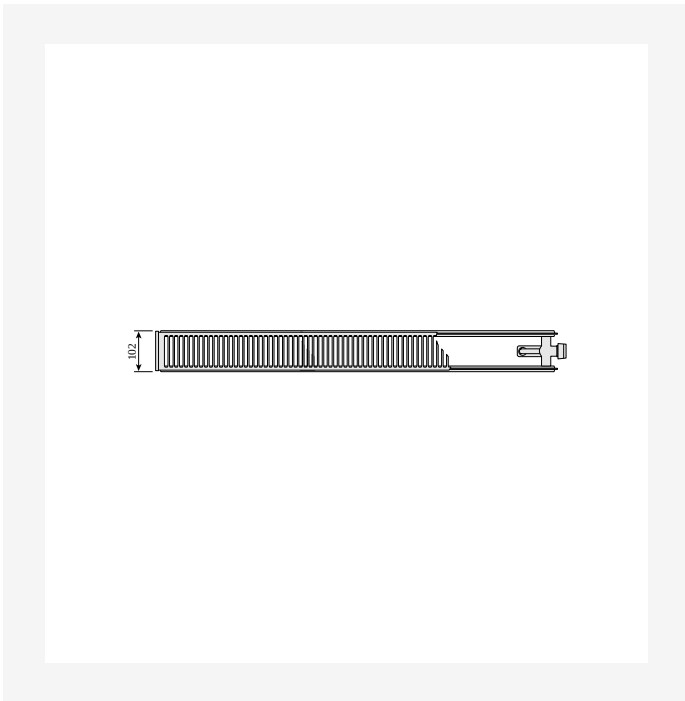

DimensionalDrawing - Ventil Compact, type 20, top view

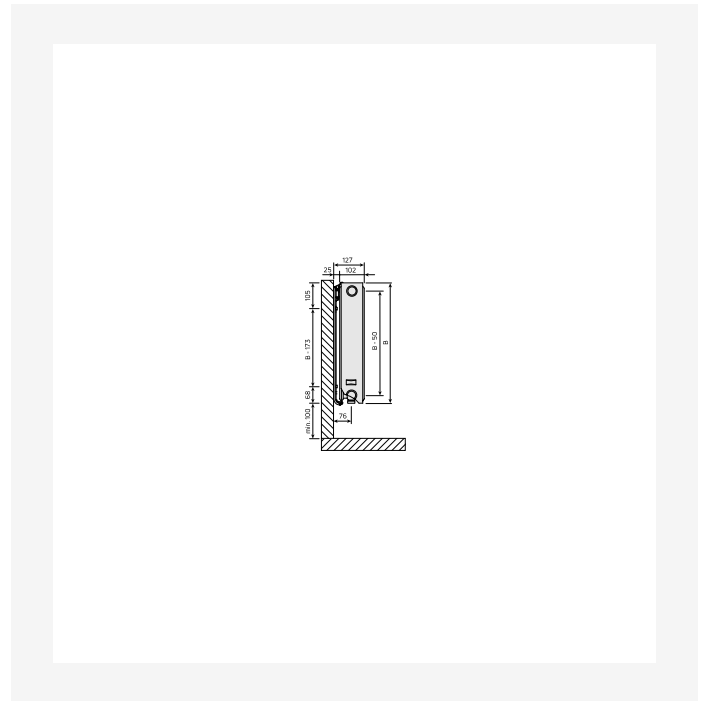

DimensionalDrawing - Ventil Compact, type 20, side view



# 300

Höhe 300 mm	Länge	Tiefe	Artikelnummer (links)	Artikelnummer (rechts)	Systemtemperatur 55/45/20 °C	Systemtemperatur 70/55/20 °C	Systemtemperatur 75/65/20 °C	Volumen (l)	Exponent n	Gewicht (kg)
<b>Typ 10</b>										
400	47		F071003004001310	F071003004001300	70	112	139	0.7	1.34	3.3
500	47		F071003005001310	F071003005001300	88	140	174	0.8	1.34	3.9
600	47		F071003006001310	F071003006001300	105	168	209	1.0	1.34	4.5
700	47		F071003007001310	F071003007001300	123	196	244	1.2	1.34	5.2
900	47		F071003009001310		158	252	313	1.5	1.34	6.2
1000	47		F071003010001300		175	280	348	1.7	1.34	6.7
1100	47		F071003011001310	F071003011001300	193	308	383	1.9	1.34	7.3
1200	47		F071003012001300		210	336	418	2.0	1.34	7.9
1400	47		F071003014001310		245	392	487	2.4	1.34	9.0
1600	47		F071003016001310	F071003016001300	280	448	557	2.7	1.34	11
1800	47		F071003018001300		316	504	626	3.1	1.34	11.3
2000	47		F071003020001310		351	560	696	3.4	1.34	12.4
2300	47		F071003023001310	F071003023001300	403	644	800	3.9	1.34	14.6
3000	47		F071003030001310	F071003030001300	526	839	1044	5.1	1.34	18.4
<b>Typ 20</b>										
400	102		F072003004011300	F072003004001300	131	205,	252	14	1.28	6.2
500	102		F072003005011300		164	--	315	1.7	1.28	7.3
600	102		F072003006011300		196	--	378	2.0	1.28	8.3
700	102		F072003007011300	F072003007001300	229	358,	441	2.4	1.28	9.4
800	102		F072003008011300		262	--	504	2.7	1.28	15
900	102		F072003009011300		295	--	567	3.1	1.28	11.5
1000	102		F072003010011300		327	--	630	3.4	1.28	12.6
1100	102		F072003011011300	F072003011001300	360	563,	693	3.7	1.28	13.6
1200	102		F072003012011300		393	--	756	4.1	1.28	14.7



# 300

Höhe 300 mm	Länge	Tiefe	Artikelnummer (links)	Artikelnummer (rechts)	Systemtemperatur 55/45/20 °C	Systemtemperatur 70/55/20 °C	Systemtemperatur 75/65/20 °C	Volumen (l)	Exponent n	Gewicht (kg)
1400	102		F072003014011300	F072003014001300	458	716,	882	4.8	1.28	16.8
1600	102		F072003016011300	F072003016001300	524	818,	1008	5.4	1.28	19.0
1800	102		F072003018011300	F072003018001300	589	921,	1134	6.1	1.28	21.2
2000	102		F072003020011300	F072003020001300	655	1023,	1260	6.8	1.28	23.1
2300	102		F072003023011300	F072003023001300	753	1177,	1449	7.8	1.28	26.3
2600	102		F072003026011300		851	--	1638	8.8	1.28	29.5
3000	102		F072003030011300	F072003030001300	982	1535,	1890	10.2	1.28	33.7
<b>Typ 30</b>										
400	152		F073003004011300	F073003004001300	180	283,	350	2.0	1.30	8.7
500	152		F073003005011300	F073003005001310	225	354,	437	2.5	1.30	8.4
600	152		F073003006011300	F073003006001300	271	425,	524	3.1	1.30	11.9
700	152		F073003007011310	F073003007011300	316	--	612	3.6	1.30	13.5
800	152		F073003008011300	F073003008001310	361	566,	699	4.1	1.30	15.1
900	152		F073003009011310	F073003009011300	406	--	787	4.6	1.30	16.7
1000	152		F073003010011310	F073003010011300	451	--	874	5.1	1.30	18.3
1100	152		F073003011011310	F073003011011300	496	--	961	5.6	1.30	19.9
1200	152		F073003012001310	F073003012001300	541	850	1049	6.1	1.30	19.2
1400	152		F073003014011300	F073003014001310	631	991,	1224	7.1	1.30	24.7
1600	152		F073003016011300	F073003016001300	721	1133,	1398	8.2	1.30	28.0
1800	152		F073003018011310	F073003018001310	812	1274,	1573	9.2	1.30	31.2
2000	152		F073003020011310	F073003020011300	902	--	1748	10.2	1.30	34.4
2300	152		F073003023011310	F073003023011300	1037	--	2010	11.7	1.30	39.2
2600	152		F073003026011310	F073003026011300	1172	--	2272	13.3	1.30	44.0
3000	152		F073003030011310	F073003030011300	1353	--	2622	15.3	1.30	5.4



## 400

Höhe 400 mm	Länge	Tiefe	Artikelnummer (links)	Artikelnummer (rechts)	Systemtemperatur 55/45/20 °C	Systemtemperatur 70/55/20 °C	Systemtemperatur 75/65/20 °C	Volumen (l)	Exponent n	Gewicht (kg)
<b>Typ 10</b>										
400	47		F071004004001310	F071004004001300	91	145	180	0.9	1.33	4.2
500	47		F071004005001310	F071004005001300	114	181	225	1.1	1.33	4.8
600	47		F071004006001300		137	217	269	1.3	1.33	5.6
700	47		F071004007001310		160	253	314	1.5	1.33	6.3
800	47		F071004008001300		183	290	359	1.8	1.33	7.4
900	47		F071004009001310		205	326	404	2.0	1.33	7.9
1000	47		F071004010001300		228	362	449	2.2	1.33	8.6
1100	47		F071004011001310	F071004011001300	251	398	494	2.4	1.33	9.4
1200	47		F071004012001310		274	434	539	2.6	1.33	1.2
1400	47		F071004014001310	F071004014001300	319	507	629	3.1	1.33	11.7
1600	47		F071004016001310	F071004016001300	365	579	718	3.5	1.33	13.2
1800	47		F071004018001310	F071004018001300	411	652	808	4.0	1.33	14.8
2000	47		F071004020001310	F071004020001300	456	724	898	4.4	1.33	16.3
2300	47		F071004023001310	F071004023001300	525	833	1033	5.1	1.33	18.6
2600	47		F071004026001310		593	941	1167	5.7	1.33	2.9
3000	47		F071004030001310		684	1086	1347	6.6	1.33	24.1
<b>Typ 20</b>										
400	102		F072004004011300	F072004004001300	163	256,	315	1.8	1.28	7.7
500	102		F072004005011300	F072004005001300	204	319,	394	2.3	1.28	9.1
600	102		F072004006011300	F072004006001300	245	383,	472	2.7	1.28	9.3
700	102		F072004007011300		286	--	551	3.1	1.28	12.0
800	102		F072004008011300		327	--	630	3.6	1.28	13.4
900	102		F072004009011300	F072004009001300	368	575,	708	4.0	1.28	14.8
1000	102		F072004010011300		409	--	787	4.5	1.28	16.2
1100	102		F072004011011300	F072004011001300	449	703,	866	5.0	1.28	17.6



# 400

Höhe 400 mm	Länge	Tiefe	Artikelnummer (links)	Artikelnummer (rechts)	Systemtemperatur 55/45/20 °C	Systemtemperatur 70/55/20 °C	Systemtemperatur 75/65/20 °C	Volumen (l)	Exponent n	Gewicht (kg)
1200	102		F072004012011300	F072004012001300	490	767,	944	5.4	1.28	19.8
1400	102		F072004014011300	F072004014001300	572	894,	1102	6.3	1.28	21.8
1600	102		F072004016011300	F072004016001300	654	1022,	1259	7.2	1.28	24.6
1800	102		F072004018011300	F072004018001300	735	1150,	1417	8.1	1.28	27.5
2000	102		F072004020011300	F072004020001300	817	1278,	1574	9.0	1.28	3.3
2300	102		F072004023011300		940	--	1810	10.3	1.28	34.5
2600	102		F072004026011300	F072004026001300	1062	1661,	2046	11.7	1.28	38.7
3000	102		F072004030011300	F072004030001300	1226	1916,	2361	13.5	1.28	44.3
<b>Typ 30</b>										
3000	0		F073004030011310		1695	--	3294	0.0	1.30	67.7
400	152		F073004004011300	F073004004001300	226	356,	439	2.7	1.30	8.8
500	152		F073004005011300	F073004005001300	283	444,	549	3.4	1.30	13.2
600	152		F073004006011300		339	--	659	4.0	1.30	15.2
700	152		F073004007011310	F073004007011300	396	--	769	4.7	1.30	17.3
800	152		F073004008011310	F073004008011300	452	--	878	5.4	1.30	19.4
900	152		F073004009011310	F073004009011300	509	--	988	6.0	1.30	21.5
1000	152		F073004010011300	F073004010001310	565	889,	1098	6.7	1.30	23.6
1100	152		F073004011011310	F073004011011300	622	--	1208	7.4	1.30	25.6
1200	152		F073004012011310	F073004012011300	678	--	1318	8.0	1.30	27.7
1400	152		F073004014011310	F073004014011300	791	--	1537	9.4	1.30	31.9
1600	152		F073004016011300	F073004016001310	904	1422,	1757	10.7	1.30	36.3
1800	152		F073004018011310	F073004018011300	1017	--	1976	12.1	1.30	4.2
2000	152		F073004020011310	F073004020011300	1130	--	2196	13.4	1.30	44.3
2300	152		F073004023011300	F073004023001310	1300	2044,	2525	15.4	1.30	5.6
2600	152		F073004026011310	F073004026011300	1469	--	2855	17.4	1.30	56.8
3000	152		F073004030011300	F073004030001310	1695	2666,	3294	20.1	1.30	65.1



500

Höhe 500 mm	Länge	Tiefe	Artikelnummer (links)	Artikelnummer (rechts)	Systemtemperatur 55/45/20 °C	Systemtemperatur 70/55/20 °C	Systemtemperatur 75/65/20 °C	Volumen (l)	Exponent n	Gewicht (kg)
<b>Typ 10</b>										
400	47		F071005004001310	F071005004001300	112	177	218	1.1	1.31	4.9
500	47		F071005005001310	F071005005001300	140	221	273	1.4	1.31	5.8
600	47		F071005006001310	F071005006001300	168	265	328	1.6	1.31	6.8
700	47		F071005007001310		196	309	382	1.9	1.31	7.7
800	47		F071005008001310	F071005008001300	224	353	437	2.2	1.31	8.6
900	47		F071005009001310	F071005009001300	252	397	491	2.4	1.31	9.5
1000	47		F071005010001300		280	441	546	2.7	1.31	1.5
1100	47		F071005011001310	F071005011001300	308	486	601	3.0	1.31	11.5
1200	47		F071005012001300		336	530	655	3.2	1.31	12.3
1400	47		F071005014001310	F071005014001300	392	618	764	3.8	1.31	14.2
1600	47		F071005016001310	F071005016001300	448	706	874	4.3	1.31	16.6
1800	47		F071005018001310		504	795	983	4.9	1.31	17.9
2000	47		F071005020001310	F071005020001300	560	883	1092	5.4	1.31	19.8
2300	47		F071005023001300		644	1015	1256	6.2	1.31	22.6
3000	47		F071005030001310	F071005030001300	839	1324	1638	8.1	1.31	29.7
<b>Typ 20</b>										
400	102		F072005004011300	F072005004001300	195	304,	375	2.2	1.29	9.4
500	102		F072005005011300		243	--	469	2.8	1.29	11.1
600	102		F072005006011300		292	--	563	3.3	1.29	12.9
700	102		F072005007011300	F072005007001300	340	533,	657	3.9	1.29	14.5
800	102		F072005008011300	F072005008001300	389	609,	750	4.4	1.29	16.2
900	102		F072005009011300	F072005009001300	438	685,	844	5.0	1.29	17.9
1000	102		F072005010011300	F072005010001300	486	761,	938	5.5	1.29	19.6
1100	102		F072005011011300		535	--	1032	6.0	1.29	21.4
1200	102		F072005012011300	F072005012001300	584	913,	1126	6.6	1.29	23.5



# 500

Höhe 500 mm	Länge	Tiefe	Artikelnummer (links)	Artikelnummer (rechts)	Systemtemperatur 55/45/20 °C	Systemtemperatur 70/55/20 °C	Systemtemperatur 75/65/20 °C	Volumen (l)	Exponent n	Gewicht (kg)
1400	102		F072005014011300		681	--	1313	7.7	1.29	26.5
1600	102	F072005016011300	F072005016001300		778	1218,	1501	8.8	1.29	29.9
1800	102	F072005018011300	F072005018001300		876	1370,	1688	9.9	1.29	33.3
2000	102	F072005020011300	F072005020001300		973	1522,	1876	11.0	1.29	36.8
2300	102		F072005023011300		1119	--	2157	12.7	1.29	41.8
2600	102	F072005026011300	F072005026001300		1265	1979,	2439	14.3	1.29	47.0
3000	102	F072005030011300	F072005030001300		1459	2283,	2814	16.5	1.29	53.8
<b>Typ 30</b>										
2300			F073005023011310		1546	--	3011	0.0	1.31	65.7
400	152	F073005004011300	F073005004001310		269	424,	524	3.3	1.31	13.3
500	152	F073005005011300	F073005005001300		336	529,	655	4.1	1.31	15.9
600	152	F073005006011300	F073005006001310		403	635,	785	4.9	1.31	18.5
700	152	F073005007011300	F073005007001310		470	741,	916	5.7	1.31	21.1
800	152	F073005008011310	F073005008011300		538	--	1047	6.6	1.31	23.8
900	152	F073005009011310	F073005009011300		605	--	1178	7.4	1.31	26.4
1000	152	F073005010011310	F073005010011300		672	--	1309	8.2	1.31	29.1
1100	152	F073005011011310	F073005011011300		739	--	1440	9.0	1.31	31.6
1200	152	F073005012011310	F073005012011300		806	--	1571	9.8	1.31	34.3
1400	152	F073005014011310	F073005014011300		941	--	1833	11.5	1.31	39.5
1600	152	F073005016011310	F073005016011300		1075	--	2094	13.1	1.31	44.8
1800	152	F073005018011310	F073005018011300		1210	--	2356	14.8	1.31	5.2
2000	152	F073005020011310	F073005020011300		1344	--	2618	16.4	1.31	55.3
2300	152	F073005023011300	F073005023001310		1546	2435,	3011	18.9	1.31	63.2
2600	152	F073005026011300	F073005026001310		1747	2753,	3403	21.3	1.31	71.4
3000	152		F073005030011300		2016	--	3927	24.6	1.31	81.5



600

Höhe 600 mm	Länge	Tiefe	Artikelnummer (links)	Artikelnummer (rechts)	Systemtemperatur 55/45/20 °C	Systemtemperatur 70/55/20 °C	Systemtemperatur 75/65/20 °C	Volumen (l)	Exponent n	Gewicht (kg)
<b>Typ 10</b>										
400	47		F071006004001310		132	207	256	13	1.29	5.8
500	47	F071006005001310	F071006005001300		165	259	320	16	1.29	6.9
600	47	F071006006001310	F071006006001300		198	311	383	19	1.29	8.4
700	47		F071006007001300		231	363	447	2.2	1.29	9.2
800	47		F071006008001300		264	414	511	2.6	1.29	14
900	47	F071006009001310	F071006009001300		297	466	575	2.9	1.29	11.5
1000	47	F071006010001310	F071006010001300		330	518	639	3.2	1.29	12.7
1100	47	F071006011001310	F071006011001300		363	570	703	3.5	1.29	13.8
1200	47		F071006012001300		396	622	767	3.8	1.29	15.0
1400	47	F071006014001310	F071006014001300		462	725	895	4.5	1.29	17.3
1600	47	F071006016001310	F071006016001300		529	829	1022	5.1	1.29	19.6
1800	47		F071006018001310		595	932	1150	5.8	1.29	21.9
2000	47	F071006020001310	F071006020001300		661	1036	1278	6.4	1.29	24.2
2300	47	F071006023001310	F071006023001300		760	1191	1470	7.4	1.29	27.7
2600	47	F071006026001310	F071006026001300		859	1347	1661	8.3	1.29	31.2
3000	47		F071006030001310		991	1554	1917	9.6	1.29	35.7
<b>Typ 20</b>										
400	102	F072006004011300	F072006004001300		225	352,	434	2.6	1.29	11.3
500	102	F072006005011300	F072006005001300		281	440,	543	3.3	1.29	13.4
600	102		F072006006011300		337	--	651	4.0	1.29	15.5
700	102	F072006007011300	F072006007001300		393	616,	760	4.6	1.29	17.7
800	102	F072006008011300	F072006008001300		450	704,	868	5.3	1.29	19.8
900	102	F072006009011300	F072006009001300		506	792,	977	5.9	1.29	22.0
1000	102	F072006010011300	F072006010001300		562	880,	1085	6.6	1.29	24.1
1100	102	F072006011011300	F072006011001300		618	968,	1194	7.3	1.29	26.3



## 600

Höhe 600 mm	Länge	Tiefe	Artikelnummer (links)	Artikelnummer (rechts)	Systemtemperatur 55/45/20 °C	Systemtemperatur 70/55/20 °C	Systemtemperatur 75/65/20 °C	Volumen (l)	Exponent n	Gewicht (kg)
1200	102		F072006012011300	F072006012001300	674	1056,	1302	7.9	1.29	28.4
1400	102		F072006014011300	F072006014001300	787	1232,	1519	9.2	1.29	32.7
1600	102		F072006016011300		899	--	1736	10.6	1.29	37.0
1800	102		F072006018011300	F072006018001300	1012	1584,	1953	11.9	1.29	41.2
2000	102		F072006020011300	F072006020001300	1124	1760,	2170	13.2	1.29	45.6
2300	102		F072006023011300	F072006023001300	1293	2024,	2496	15.2	1.29	51.9
2600	102		F072006026011300	F072006026001300	1461	2288,	2821	17.2	1.29	58.3
3000	102		F072006030011300	F072006030001300	1686	2640,	3255	19.8	1.29	66.9
<b>Typ 30</b>										
400	152		F073006004011310	F073006004011300	309	--	604	3.9	1.31	16.0
500	152		F073006005011310	F073006005011300	387	--	755	4.9	1.31	19.1
600	152		F073006006011310	F073006006011300	464	--	906	5.9	1.31	22.3
700	152		F073006007011310	F073006007011300	541	--	1057	6.9	1.31	25.5
800	152		F073006008011310	F073006008011300	619	--	1208	7.8	1.31	28.6
900	152		F073006009011310	F073006009011300	696	--	1359	8.8	1.31	31.8
1000	152		F073006010011310	F073006010011300	773	--	1510	9.8	1.31	35.0
1100	152		F073006011011310	F073006011011300	851	--	1661	10.8	1.31	38.1
1200	152		F073006012011310	F073006012011300	928	--	1812	11.8	1.31	41.3
1400	152		F073006014011310	F073006014011300	1083	--	2114	13.7	1.31	47.6
1600	152		F073006016011310	F073006016011300	1237	--	2416	15.7	1.31	54.0
1800	152		F073006018011310	F073006018011300	1392	--	2718	17.6	1.31	6.3
2000	152		F073006020011310	F073006020011300	1547	--	3020	19.6	1.31	66.6
2300	152		F073006023011310	F073006023011300	1779	--	3473	22.5	1.31	76.1
2600	152		F073006026011310	F073006026011300	2011	--	3926	25.5	1.31	85.6
3000	152		F073006030011310	F073006030011300	2320	--	4530	29.4	1.31	102.2



## 900

Höhe 900 mm	Länge	Tiefe	Artikelnummer (links)	Artikelnummer (rechts)	Systemtemperatur 55/45/20 °C	Systemtemperatur 70/55/20 °C	Systemtemperatur 75/65/20 °C	Volumen (l)	Exponent n	Gewicht (kg)
<b>Typ 10</b>										
400	47		F071009004001310	F071009004001300	186	292	361	1.8	1.30	7.9
500	47		F071009005001300		233	366	452	2.3	1.30	10.0
600	47		F071009006001300		279	439	542	2.7	1.30	11.4
700	47		F071009007001310	F071009007001300	326	512	632	3.1	1.30	13.6
800	47		F071009008001300		372	585	722	3.6	1.30	14.9
900	47		F071009009001310	F071009009001300	419	658	813	4.0	1.30	16.5
1000	47		F071009010001310	F071009010001300	465	731	903	4.5	1.30	18.2
1100	47		F071009011001300		512	804	993	5.0	1.30	20.0
1200	47		F071009012001310	F071009012001300	558	877	1084	5.4	1.30	21.7
1400	47		F071009014001300		651	1024	1264	6.3	1.30	25.1
1600	47		F071009016001310	F071009016001300	744	1170	1445	7.2	1.30	28.6
1800	47		F071009018001300		837	1316	1625	8.1	1.30	32.2
2000	47		F071009020001310	F071009020001300	930	1462	1806	9.0	1.30	35.5
2300	47		F071009023001310	F071009023001300	1070	1682	2077	10.3	1.30	4.6
2600	47		F071009026001300		1209	1901	2348	11.7	1.30	45.8
3000	47		F071009030001300		1395	2194	2709	13.5	1.30	52.7
<b>Typ 20</b>										
400	102		F072009004011300		311	--	606	3.6	1.30	15.6
500	102		F072009005011300		389	--	758	4.5	1.30	18.6
600	102		F072009006011300	F072009006001300	467	736,	910	5.4	1.30	21.6
700	102		F072009007011300	F072009007001300	545	859,	1061	6.3	1.30	24.7
800	102		F072009008011300	F072009008001300	623	981,	1213	7.2	1.30	27.7
900	102		F072009009011300	F072009009001300	701	1104,	1364	8.1	1.30	3.8
1000	102		F072009010011300	F072009010001300	779	1226,	1516	9.0	1.30	33.7
1100	102		F072009011011300	F072009011001300	857	1349,	1668	9.9	1.30	36.7



## 900

Höhe 900 mm	Länge	Tiefe	Artikelnummer (links)	Artikelnummer (rechts)	Systemtemperatur 55/45/20 °C	Systemtemperatur 70/55/20 °C	Systemtemperatur 75/65/20 °C	Volumen (l)	Exponent n	Gewicht (kg)
1200	102		F072009012011300	F072009012001300	934	1472,	1819	10.8	1.30	39.8
1400	102		F072009014011300	F072009014001300	1090	1717,	2122	12.6	1.30	45.8
1600	102		F072009016011300		1246	--	2426	14.4	1.30	51.8
1800	102		F072009018011300		1402	--	2729	16.2	1.30	57.8
2000	102		F072009020011300	F072009020001300	1557	2453,	3032	18.0	1.30	63.9
2300	102		F072009023001300		1791	2821	3487	20.7	1.30	69.8
2600	102		F072009026001300		2025	3189	3942	23.4	1.30	78.7
<b>Typ 30</b>										
400	152		F073009004011310	F073009004011300	417	--	828	5.3	1.34	22.5
500	152		F073009005011310	F073009005011300	521	--	1035	6.7	1.34	27.6
600	152		F073009006011310	F073009006011300	626	--	1241	8.0	1.34	31.7
700	152		F073009007011310	F073009007011300	730	--	1448	9.3	1.34	36.3
800	152		F073009008011310	F073009008011300	834	--	1655	10.6	1.34	4.8
900	152		F073009009011310	F073009009011300	938	--	1862	12.0	1.34	45.4
1000	152		F073009010011310	F073009010011300	1043	--	2069	13.3	1.34	5.3
1100	152		F073009011011310	F073009011011300	1147	--	2276	14.6	1.34	54.6
1200	152		F073009012011310	F073009012011300	1251	--	2483	16.0	1.34	59.3
1400	152		F073009014011310	F073009014011300	1460	--	2897	18.6	1.34	68.4
1600	152		F073009016011310	F073009016011300	1668	--	3310	21.3	1.34	77.6
1800	152		F073009018011310	F073009018011300	1877	--	3724	23.9	1.34	86.8
2000	152		F073009020011310	F073009020011300	2085	--	4138	26.6	1.34	95.9
2300	152		F073009023001310	F073009023001300	2398	3826	4759	30.6	1.34	107.7
2600	152		F073009026001310	F073009026001300	2711	4325	5379	34.6	1.34	117.3
3000	152		F073009030001310		3128	4991	6207	39.9	1.34	135.3