



## Datenblatt

2026-03-11

# Tinos V

Das minimalistische Design macht den Vertikalheizkörper Tinos V zu...

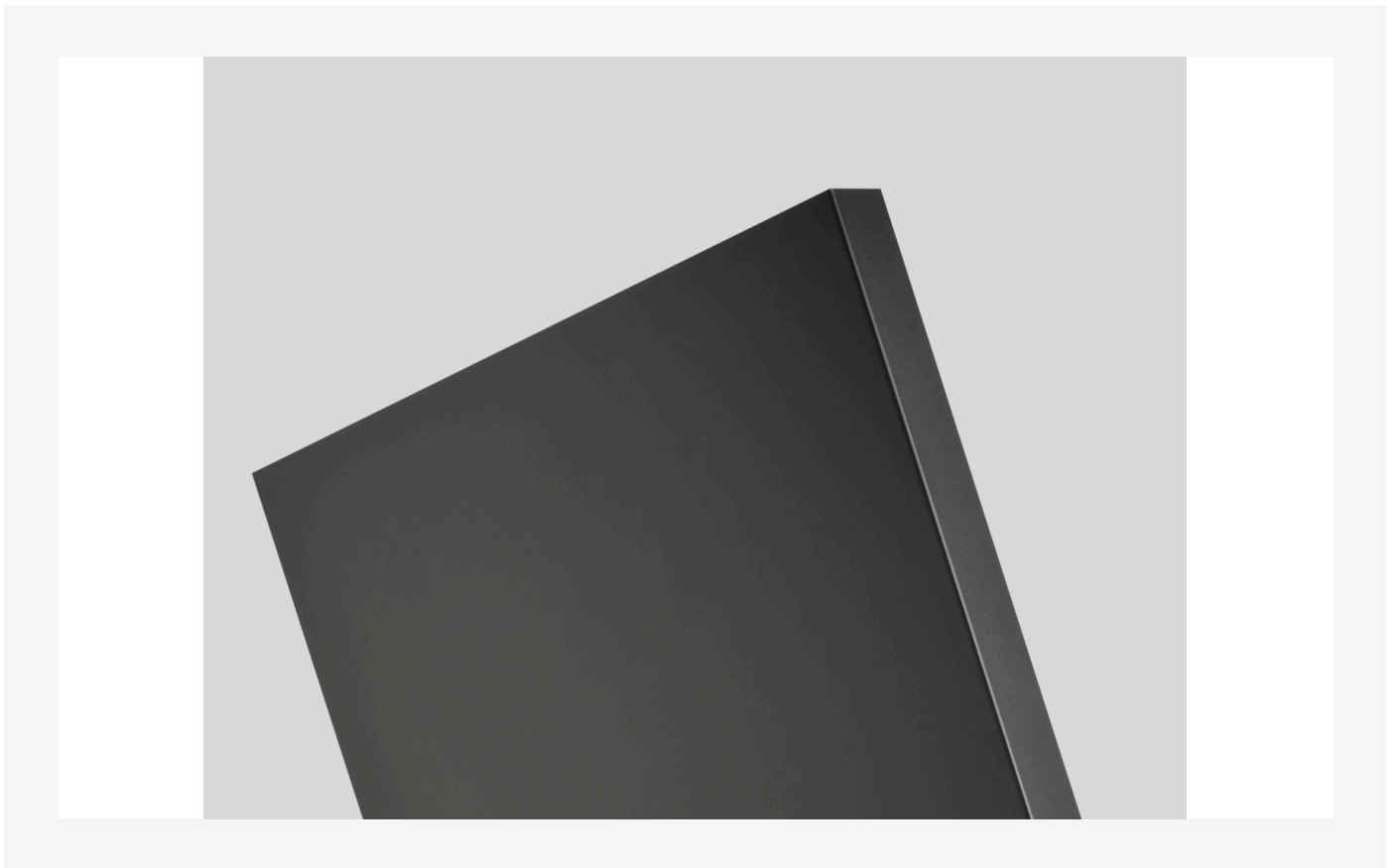

- ✓ Elegantes Design
- ✓ in vielen Sonderfarben erhältlich
- ✓ Hohe Wärmeleistung
- ✓ Heizkörper mit Mittenanschluss
- ✓ Drehbar für Anschluss von oben

Das minimalistische Design macht den Vertikalheizkörper **Tinos V** zu einem Blickfang in jedem Raum. Mit seinen geraden Linien, der nahtlosen, flachen Front und seiner eleganten Ausstrahlung passt dieser Heizkörper sowohl in moderne Wohnräume als auch in traditionelle Bäder oder Küchen. Er wird standardmäßig in RAL 9016 weiß gefertigt, ist aber optional auch in einer Vielzahl von RAL- und Sanitärfarben sowie in metallischen und strukturierten Farben erhältlich.



### Anwendungsbereich

Das minimalistische Design macht den Vertikalheizkörper Tinos V zu einem Blickfang in jedem Raum. Mit seinen geraden Linien, der nahtlosen, flachen Front und seiner eleganten Ausstrahlung passt dieser Heizkörper sowohl in moderne Wohnräume als auch in traditionelle Bäder oder Küchen. Er wird standardmäßig in RAL 9016 weiß gefertigt, ist aber optional auch in einer Vielzahl von RAL- und Sanitärfarben sowie in metallischen und strukturierten Farben erhältlich.

### Dimensionierung

Für die richtige Produktauswahl oder weitere Infos nutzen Sie bitte unsere technischen Unterlagen, Produkthandbücher, unseren Planungsservice oder kontaktieren Sie uns via E-Mail oder Telefon.

### Verwendung

Das minimalistische Design macht den Vertikalheizkörper Tinos V zu einem Blickfang in jedem Raum. Mit seinen geraden Linien, der nahtlosen, flachen Front und seiner eleganten Ausstrahlung passt dieser Heizkörper sowohl in moderne Wohnräume als auch in traditionelle Bäder oder Küchen. Er wird standardmäßig in RAL 9016 weiß gefertigt, ist aber optional auch in einer Vielzahl von RAL- und Sanitärfarben sowie in metallischen und strukturierten Farben erhältlich.

### AMA-Text

Designheizkörper Tinos V

Designheizkörper Tinos V, ausgeführt als Vertikalheizkörper mit vorgesetzter Planfrontfläche und geraden, umlaufenden Seitenabschlüssen ohne Fugen,

Ausführung als Typ 11 mit einer wasserführenden Platte mit Konvektionsblech oder als Typ 21 mit zwei wasserführenden Platten mit Konvektionsblech;

Lieferung in Standardfarbe RAL 9016 mit hoch korrosionsbeständiger elektrophoretischer Grundierung und Pulver-Einbrennlackierung, Beschichtung entsprechend DIN 55900;

montagefertig inklusive Wandschienen, Schrauben und Dübel, Mittenanschluss 2 x G 1/2" IG (50 mm) für Vorlauf- und Rücklaufanschluss an die Warmwasserheizungsanlage von unten, plus zusätzlich 4 Anschlüsse G 1/2" IG seitlich nach unten und oben, Lieferung inklusive Blind- und Entlüftungsstopfen; ; Befestigung entspricht der Anforderungsklasse 2 gemäß VDI 6036

Heizkörperleistung gemessen und registriert nach DIN EN 442;

Konstruktion entsprechend den Anforderungen der Arbeitssicherheit gemäß den Richtlinien der gesetzlichen Unfallversicherer (GUV);

Heizkörper im stabilen Karton mit Ecken-/Kantenschutz verpackt und in Folie eingeschweißt

Liefernachweis: PG Germany GmbH · Lierestraße 68 · 38690 Goslar  
Telefon (0 53 24) 8 08-0 · Telefax (0 53 24) 8 08-999

Stück Typ: 11, Designheizkörper Tinos V - liefern  
Bauhöhe: .....mm; Baulänge: .....mm - montieren

Stück Typ: 21, Designheizkörper Tinos V - liefern  
Bauhöhe: .....mm; Baulänge: .....mm - montieren



# Spezifikationen

EIGENSCHAFTEN	EINHEIT	WERTE
ETIM-Klasse		ECO11022 - Flachheizkörper
Material		Stahl
Typ		11, 21
Oberflächenstruktur		flach glatt
Maximaler Betriebsdruck	Bar (bar)	0.01
Anzahl der Standardanschlüsse		6
Wärmeleistung gemäß anerkanntem EN 442-Labor		Ja
Standardfarbe		Ja
Farbe		weiß
Gitter/Abdeckplatte		Ja
Gitter/Abdeckplatte		Ja
RAL-Nummer		9016
Glanzwert		glänzend
Gewindemaß (Zoll)		1/2 Zoll
Gewindeanschluss		Innengewinde
Mit Einpunktanschluss		Ja
Mit Entlüftungsanschluss		Ja
Mit Entlüftungsventil		Ja
Mit Entleerungsmöglichkeit		Ja



# Dokumente

DOKUMENTE	DOKUMENTENTYP	LINK
Gesamtprospekt Purmo Produktkatalog	Produktkatalog	<a href="https://asset.productmarketingcloud.com/api/assetstorage/3577_e884cd15-0957-472e-a0bb-a5748ae3ebab">https://asset.productmarketingcloud.com/api/assetstorage/3577_e884cd15-0957-472e-a0bb-a5748ae3ebab</a>
Modernisierungsprospekt "Jetzt Heizkörper tauschen"	Prospekt	<a href="https://asset.productmarketingcloud.com/api/assetstorage/3577_579dfbc1-e6e8-4ad6-b3ff-7f70de823907">https://asset.productmarketingcloud.com/api/assetstorage/3577_579dfbc1-e6e8-4ad6-b3ff-7f70de823907</a>
Montagehandleiding_MCW_V_console_2020	Bedienungsanleitung	<a href="https://asset.productmarketingcloud.com/api/assetstorage/3577_11eef8e5-d09b-4fa6-801c-c9f3a5e54ab8">https://asset.productmarketingcloud.com/api/assetstorage/3577_11eef8e5-d09b-4fa6-801c-c9f3a5e54ab8</a>
Garantiebedingungen Heizkörper, Konvektoren und andere Komponenten	Garantie	<a href="https://asset.productmarketingcloud.com/api/assetstorage/3577_0b2455b1-4f72-4336-9409-00a3bb24227d">https://asset.productmarketingcloud.com/api/assetstorage/3577_0b2455b1-4f72-4336-9409-00a3bb24227d</a>
Montageanleitung Handtuchstange Tinos V / Paros V / Tinos V E und Paros V E	Montageanleitung	<a href="https://asset.productmarketingcloud.com/api/assetstorage/3577_6c26c8b8-751e-4206-a79a-1c7b185c9e31">https://asset.productmarketingcloud.com/api/assetstorage/3577_6c26c8b8-751e-4206-a79a-1c7b185c9e31</a>
Montageanleitung Tinos V / Paros V	Montageanleitung	<a href="https://asset.productmarketingcloud.com/api/assetstorage/3577_eb54ebff-acac-48f6-a65f-d044ed1a40d6">https://asset.productmarketingcloud.com/api/assetstorage/3577_eb54ebff-acac-48f6-a65f-d044ed1a40d6</a>
Leistungskalkulator Designheizkörper	Diagramm	<a href="https://asset.productmarketingcloud.com/api/assetstorage/3577_6a68539c-c460-4642-8d8b-056f68b79286">https://asset.productmarketingcloud.com/api/assetstorage/3577_6a68539c-c460-4642-8d8b-056f68b79286</a>



# Ressourcen



Produktbild (HR) - P-Tinos-radiator



Produktbild (HR) - Tinos V

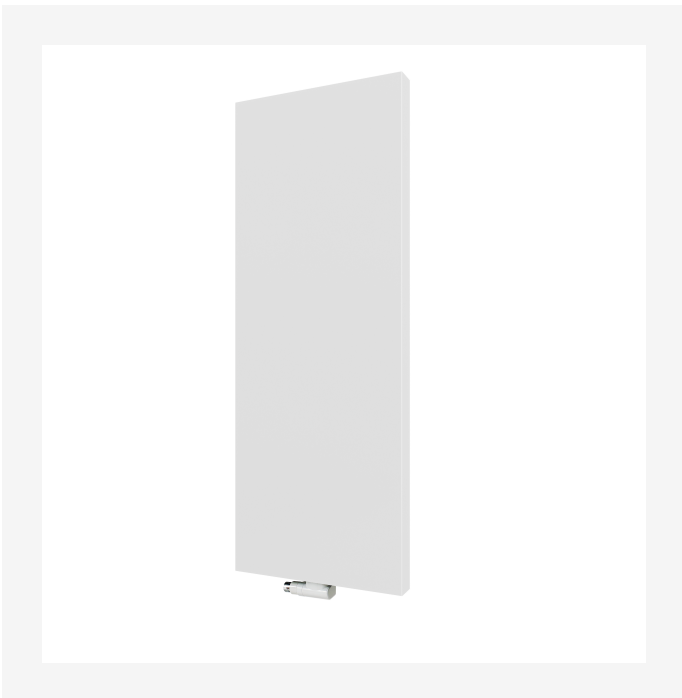

Produktbild (HR) - Tinos V

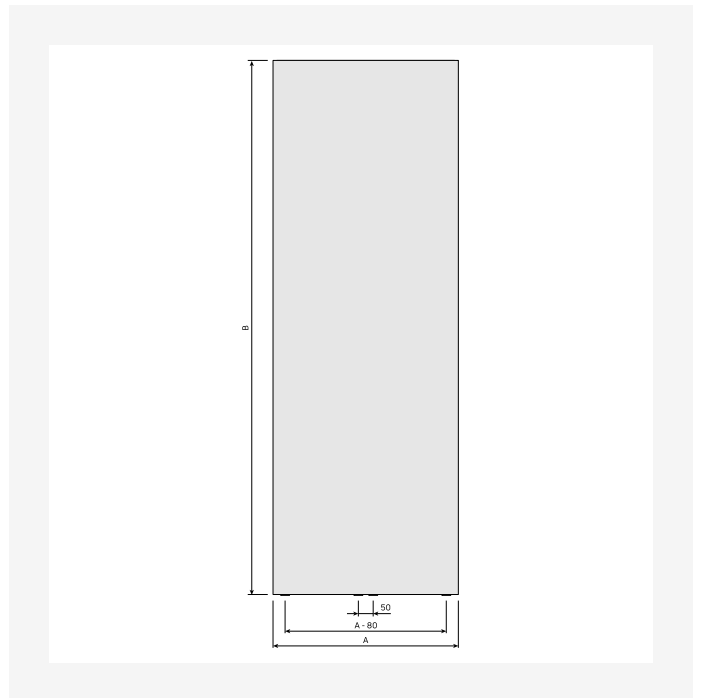

Technische Zeichnung - New\_Tinos V\_FV\_0124



# Ressourcen

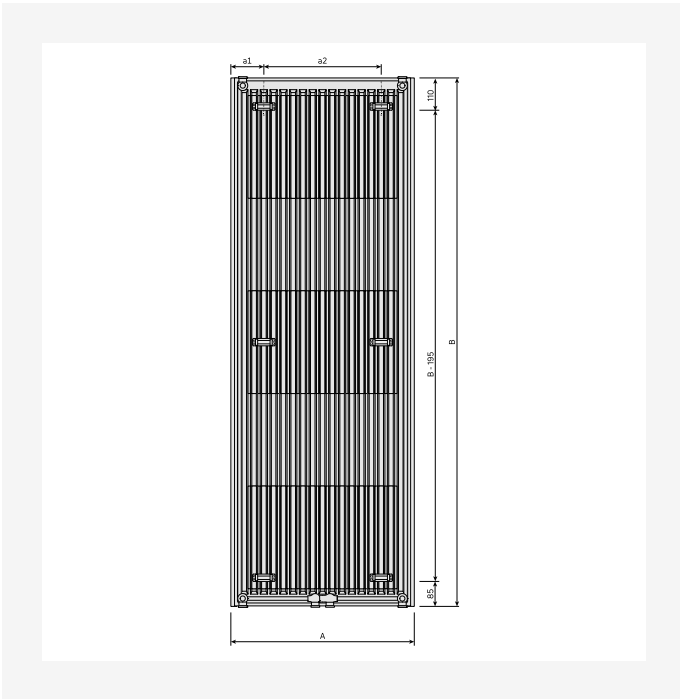

Technische Zeichnung - New\_Tinos V\_RV\_T11\_0124

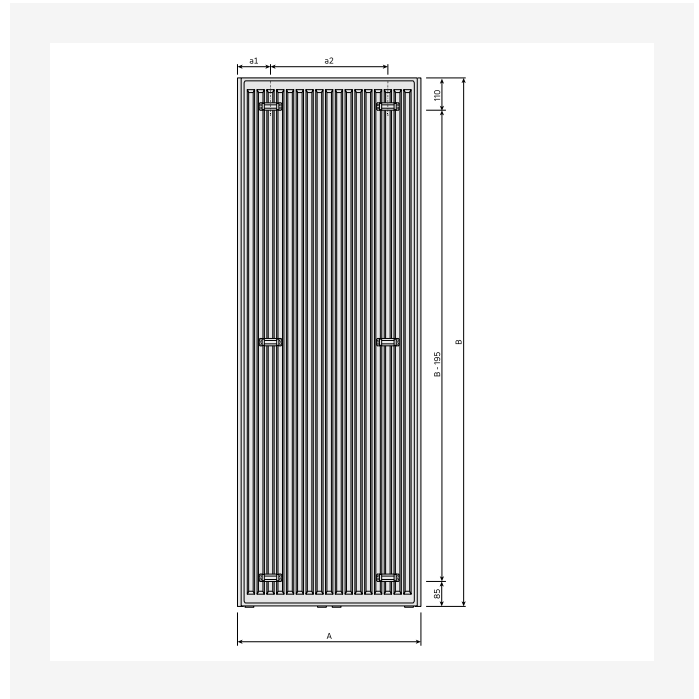

Technische Zeichnung - New\_Tinos V\_RV\_T21\_0124

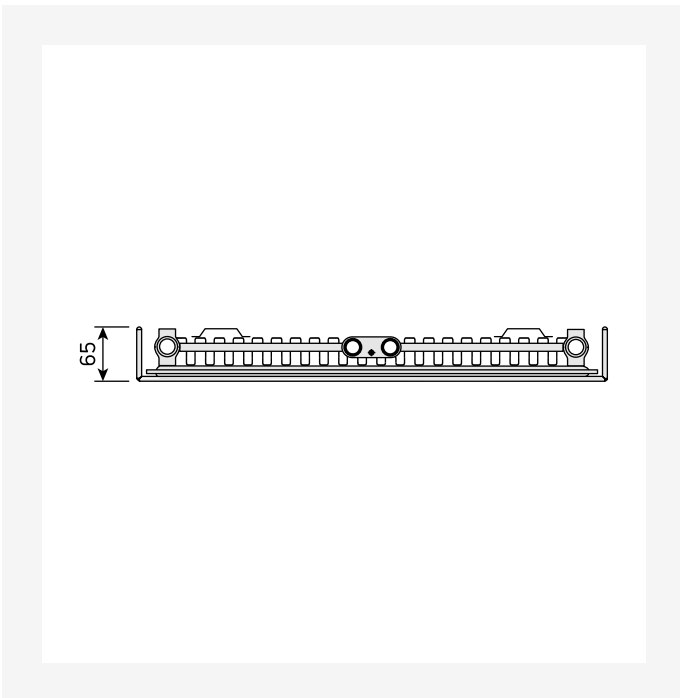

Technische Zeichnung - New\_Tinos V\_TV\_T11\_0124

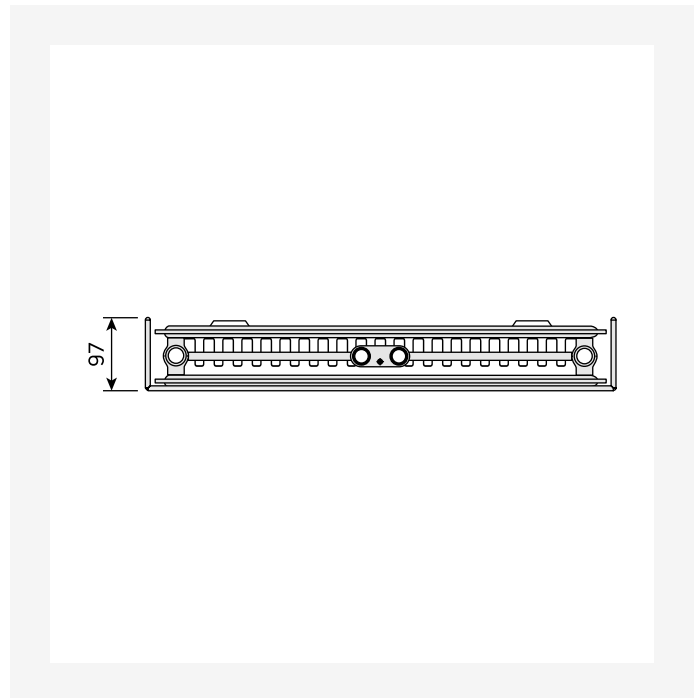

Technische Zeichnung - New\_Tinos V\_TV\_T21\_0124



# Ressourcen

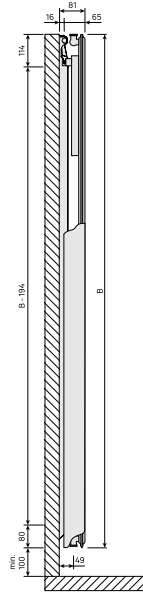

Technische Zeichnung - New\_Tinos V-Paros V\_SV\_T11\_0124

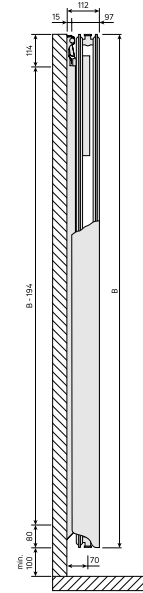

Technische Zeichnung - New\_Tinos V-Paros V\_SV\_T21\_0124

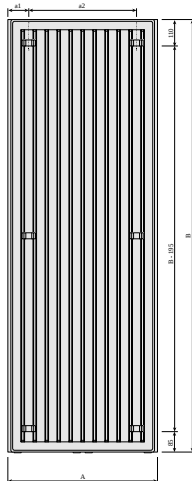

Technische Zeichnung - PR-TIV-BV-0320

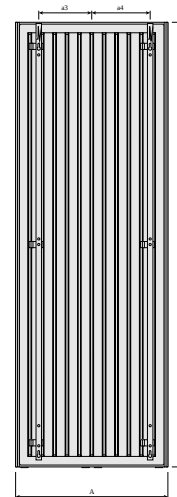

Technische Zeichnung - PR-TIV-BV-MCW-V-0721



# Ressourcen

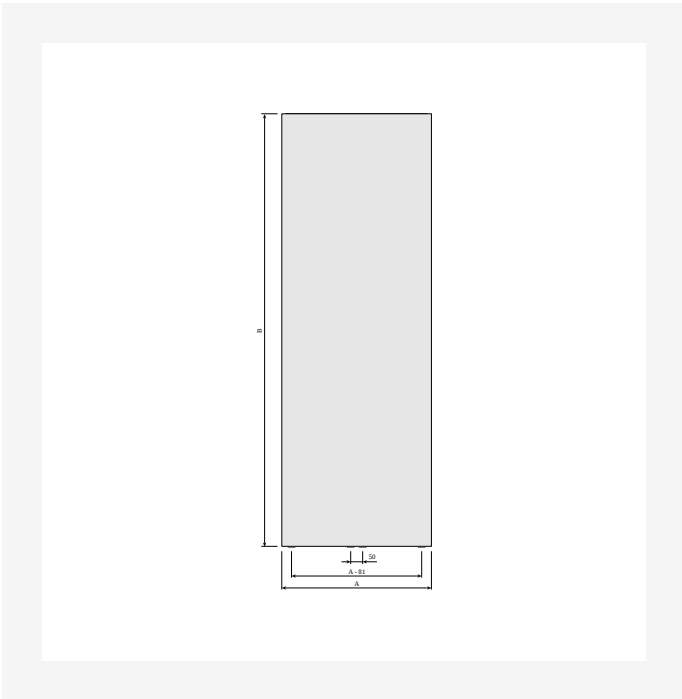

Technische Zeichnung - PR-TIV-FV-0320

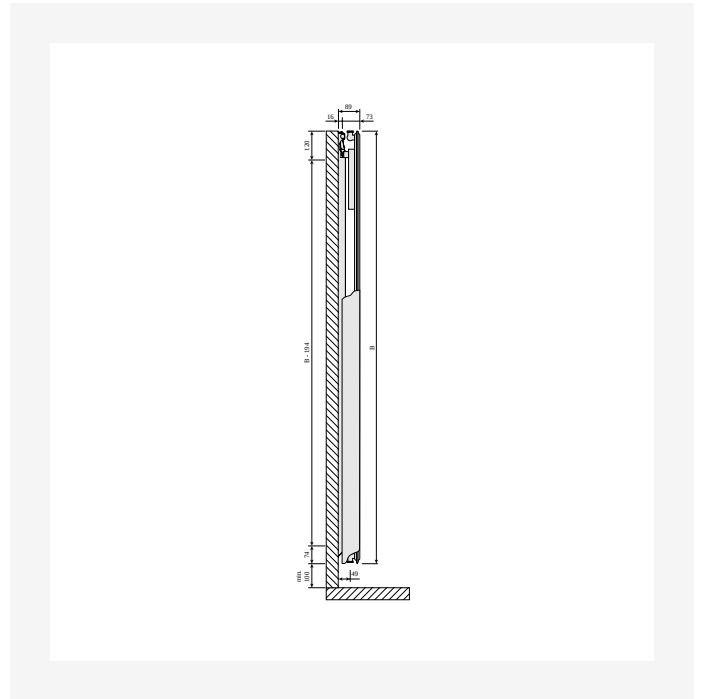

Technische Zeichnung - PR-TIV-T11-SV-0320

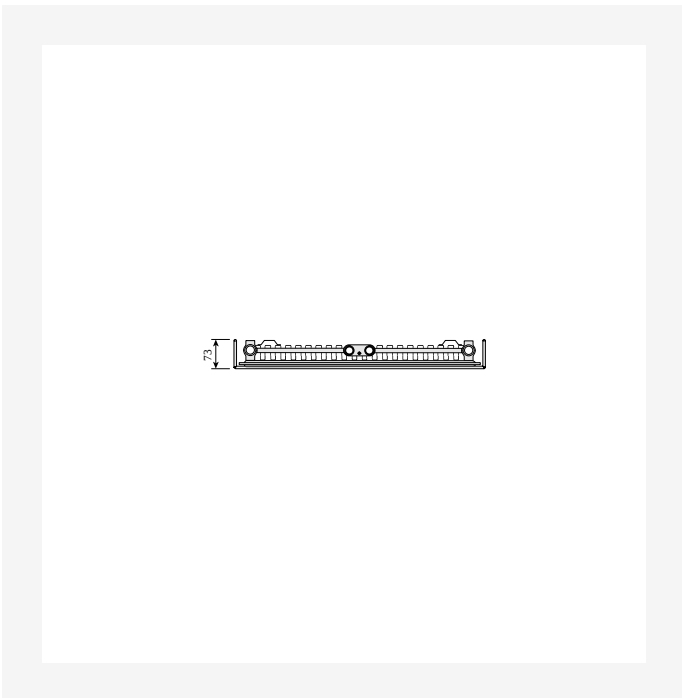

Technische Zeichnung - PR-TIV-T11-TV-0320

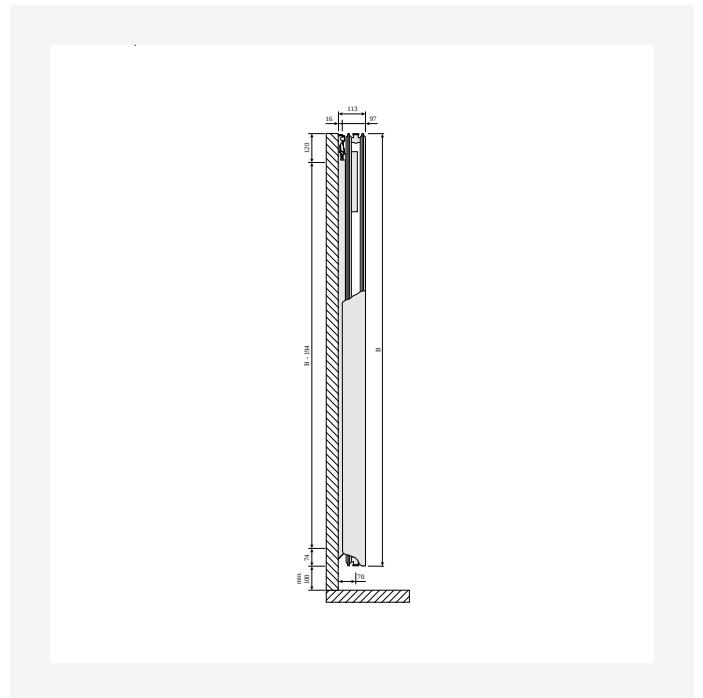

Technische Zeichnung - PR-TIV-T21-SV-0320



# Ressourcen

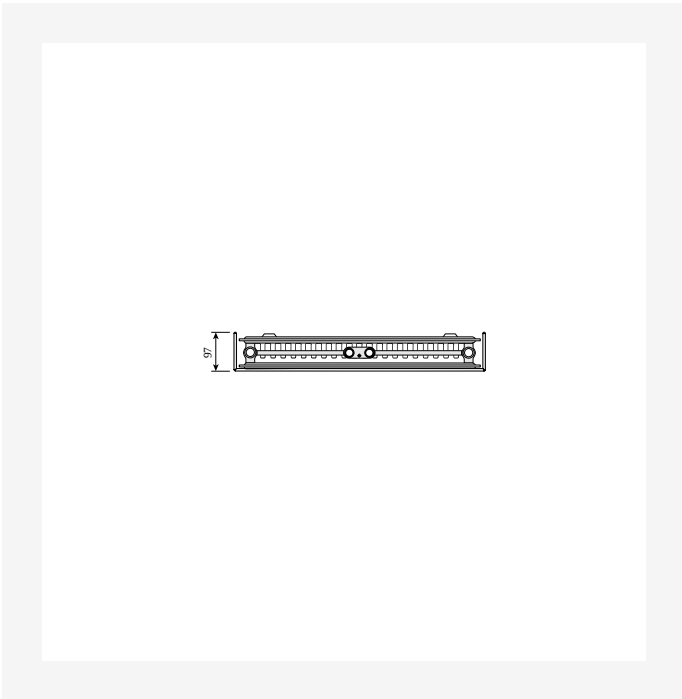

Technische Zeichnung - PR-TIV-T21-TV-0320



# Verwandte Produkte





# 1800

HÖHE 1800 mm	LÄNGE	TIEFE	ARTIKELNUMMER	Systemtemperatur 55/45/20 °C	Systemtemperatur 70/55/20 °C	Systemtemperatur 75/65/20 °C	VOLUMEN (l)	Exponent n	GEWICHT (kg)
<b>Typ 11</b>									
	475	65	FMY1118004510300	546	--	1042	3.8	1.26	29.6
	625	65	FMY1118006010300	709	--	1355	4.9	1.27	38.1
<b>Typ 21</b>									
	475	97	FMY2118004510300	716	--	1389	7.2	1.30	47.7
	625	97	FMY2118006010300	930	--	1812	9.7	1.31	63.1



# 1950

HÖHE 1950 mm	LÄNGE	TIEFE	ARTIKELNUMMER	Systemtemperatur 55/45/20 °C	Systemtemperatur 70/55/20 °C	Systemtemperatur 75/65/20 °C	VOLUMEN (l)	Exponent n	GEWICHT (kg)
<b>Typ 11</b>									
	475	65	FMY1119504510300	582	--	1110	4.1	1.26	31.6
	625	65	FMY1119506010300	755	--	1444	5.4	1.27	40.8
<b>Typ 21</b>									
	625	97	FMY2119506010300	985	--	1913	10.4	1.30	67.9