



Tietolehti

2026-06-13

Plint PD (FFCV-200mm)

Tarjoaa tehokkaan lämmityksen sileällä, esteettisellä muotoilulla.



- ✓ Tyylikäs muotoilu
- ✓ Monipuoliset asennusmahdollisuudet
- ✓ Vankka suorituskyky
- ✓ Useita kokovaihtoehtoja
- ✓ Helppo huoltaa

Plint PD-radiaattorit ovat yleiskäyttöisiä, litteitä paneeliradiaattoreita, joiden etu- ja takaosa ovat täysin litteät, joten ne sopivat erinomaisesti nykyaikaisiin tiloihin. Niitä on saatavana 200 mm:n korkuisina ja 600 mm:n ja 3000 mm:n pituisina, mikä takaa joustavuuden suunnittelussa ja käytössä. Jokaisen yksikön mukana toimitetaan kuusi liitännäkappaletta, jotka tarjoavat monipuolisia asennusvaihtoehtoja. Nämä radiaattorit kestävät enintään 110 °C:n käyttölämpötilan ja jopa 10 baarin käyttöpaineen, ja ne täyttävät alan korkeat suorituskyky- ja turvallisuusstandardit.



Käyttöalue

Plint PD on ihanteellinen käytettäväksi asuinrakennuksissa, toimistoissa, kouluissa ja terveydenhuollon tiloissa. Sen universaali 200 mm korkeus ja pituudet 600 mm:stä 3000 mm:iin tarjoavat virtaviivaisen lämmitysratkaisun. Etu- ja takalevyjen sileä muotoilu takaa modernin estetiikan nykyaikaisiin arkkitehtonisiin tyyleihin.

Mitoitus

Tarkkaa tuotteen valintaa ja laskentaa varten, käytä suunnittelupalveluamme tai valitse nopeasti esitteestämme huoneen koon ja lämmitystarpeiden perusteella.

Käyttö

Varmista Plint PD:n asianmukainen asennus noudattamalla seinä- tai lattia-asennuksen ohjeita,

huomioiden sen mitat (korkeus: 200mm, pituus: 600-3000mm). Mukana toimitetaan kuusi liitoskytkentää; varmista kuitenkin liitostyyppi ennen asennusta. Säännöllinen huolto sisältää sileiden pintojen puhdistamisen esteettisyyden ja tehokkuuden ylläpitämiseksi. Käyttöolosuhteet eivät saa ylittää enimmäislämpötilaa 110°C ja painetta 10 bar.

Suunnittelijan teksti

Plint PD-radiaattori on yleispätevä, litteä paneeliradiaattori, joka sopii nykyaikaisiin sisätiloihin. Siinä on sileät, täysin tasaiset etu- ja takapaneelit. Saatavana tasaisella 200 mm:n korkeudella ja pituuksilla 600 mm:stä 3000 mm:iin. Radiaattorissa on kuusi liitäntää joustavia liitäntävaihtoehtoja varten, ja sen suorituskyky on erinomainen, sillä sen maksimikäyttölämpötila on 110 °C ja käyttöpaine jopa 10 bar. Se on ihanteellinen asuin-, liike- ja julkisiin rakennuksiin, ja siinä yhdistyvät esteettinen ulkonäkö ja toiminnallinen tehokkuus.



Määrittelyt

OMINAISUUDET	YKSIKKÖ	ARVOT
ETIM-luokka		EC011022
Materiaali		teräs
Tyyppi		21, 22, 33, 44
Pintarakenne		Litteä sileä
Suurin käyttöpaine	bar	10
Vakioliitäntöjen määrä		2
Lämmitysteho EN 442 -hyväksytyn laboratorion mukaan		Kyllä
Maksimi käyttölämpötila	°C	110
Vakioväri		Kyllä
Väri		valkoinen
RAL-numero		9016
Säleikkö/Peitelevy		Kyllä
Säleikkö/Peitelevy		Kyllä
Kiiltoaste		kiiltävä
Kierrekoko (tuuma)		1/2"
Liitäntä kierre		sisäkierre
Yhden pisteen liitännällä		Kyllä
Ilmausliitännällä		Kyllä
Ilmausventtiilillä/ilmaajalla		Kyllä
Tyhjennysmahdollisuudella		Kyllä



Dokumentit

DOKUMENTIT	DOKUMENTTITYYPPI	LINKKI
Värikartta 2025	Brochure	https://asset.productmarketingcloud.com/api/assetstorage/3577_190325f8-8b3b-4b3a-84d1-15ae17bd0b59
Asennusohje seinä- ja lattiakannakkeille, Plint-pattereille	User	https://asset.productmarketingcloud.com/api/assetstorage/3577_eaef6207-b2e6-4e25-845f-dab07cabcb0
Takuehdot, Purmo radiaattorit ja konvektorit	Warranty	https://asset.productmarketingcloud.com/api/assetstorage/3577_00ce510b-77ef-40a3-9b7e-bfc12453a5a3
Asennus- ja Huolto ohje, Paneeliradiaattorit	Installation	https://asset.productmarketingcloud.com/api/assetstorage/3577_167c6cb9-0e2f-4d72-a361-45eb9003ea23
Tiivyskoe, ohjeet ja pöytäkirja - radiattorit ja konvektorit FI-SE	Installation	https://asset.productmarketingcloud.com/api/assetstorage/3577_c339a119-c7a0-46c2-a699-964efbdd617a
Plint Tehotaulukko	TechDia	https://asset.productmarketingcloud.com/api/assetstorage/3577_7ed929b4-f353-4a65-9ffa-48be83bf9dec



Resurssit



ProductImage - Panel radiator Plint P 200 mm.

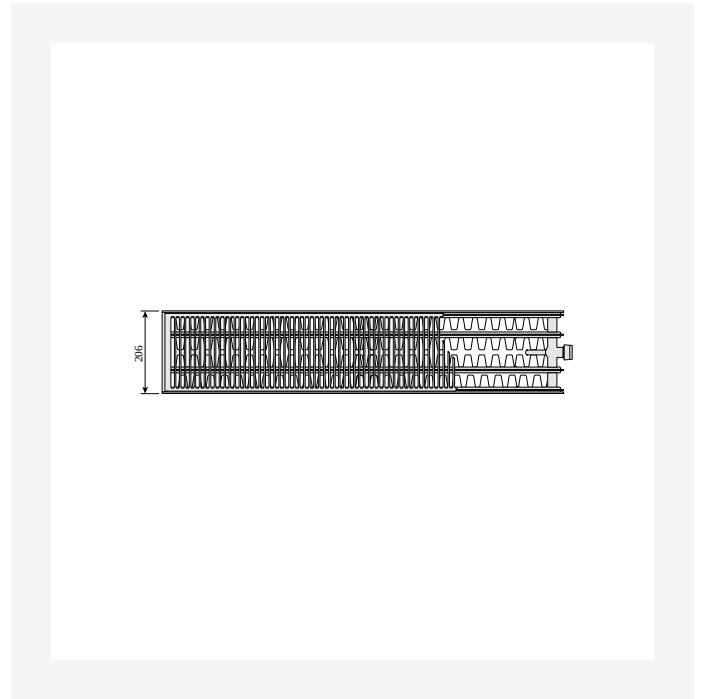

DimensionalDrawing - Plint PD ja Plint RD, tyyppi 44, ylhäältäpäin

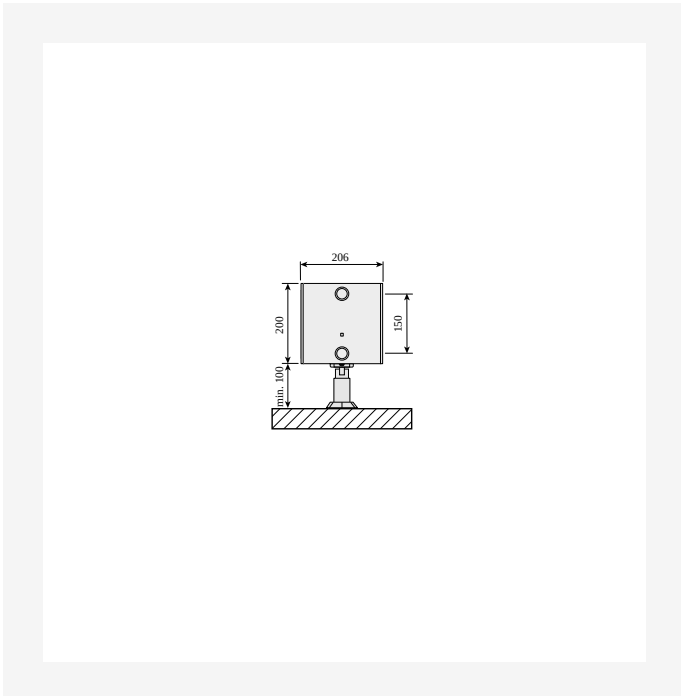

DimensionalDrawing - Plint PD ja Plint RD, tyyppi 44, lattiatelineillä, sivunäkymä

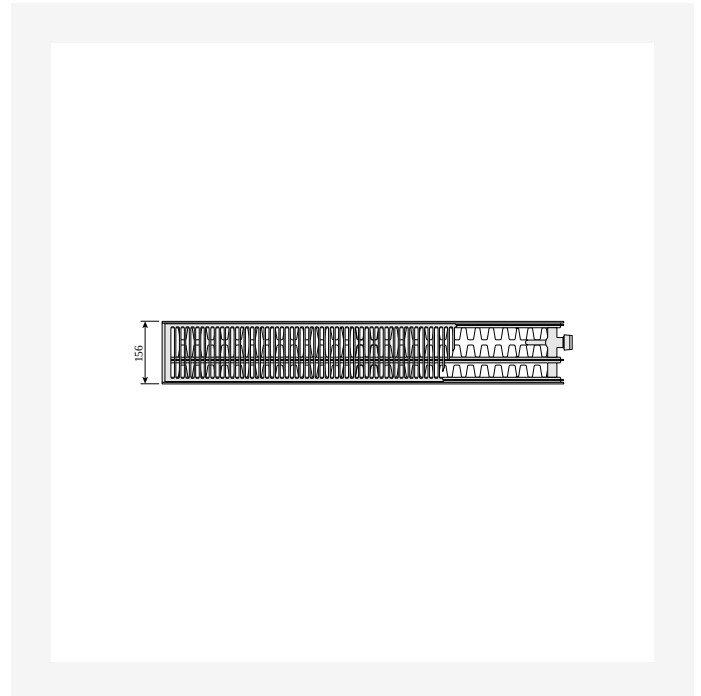

DimensionalDrawing - Plint PD ja Plint RD, tyyppi 33, ylhäältäpäin



Resurssit

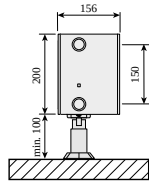

DimensionalDrawing - Plint PD ja Plint RD, tyyppi 33, lattiatelineillä, sivunäkymä

DimensionalDrawing - Plint PD ja Plint RD, tyyppi 22, ylhäältäpäin

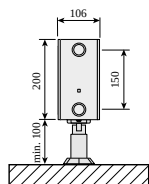

DimensionalDrawing - Plint PD ja Plint RD, tyyppi 22, lattiatelineillä, sivunäkymä

DimensionalDrawing - Plint PD ja Plint RD, tyyppi 21s, ylhäältäpäin



Resurssit

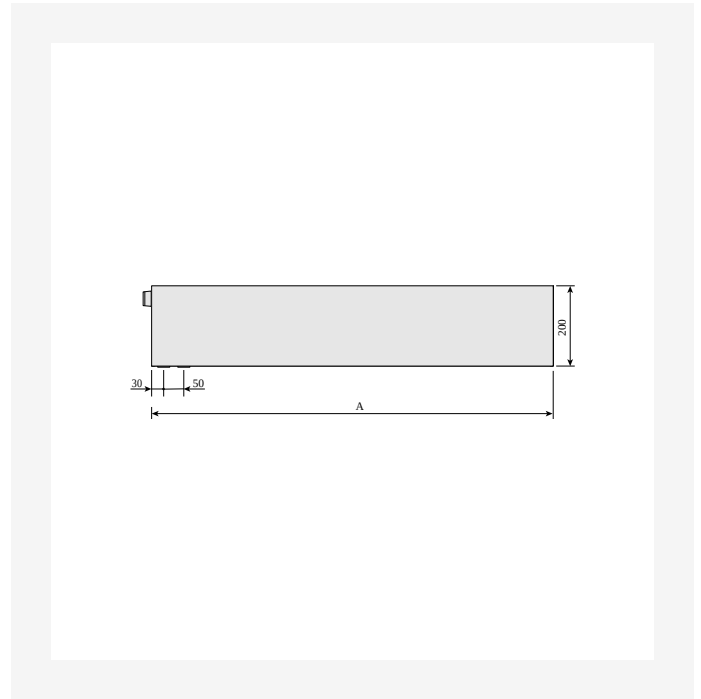
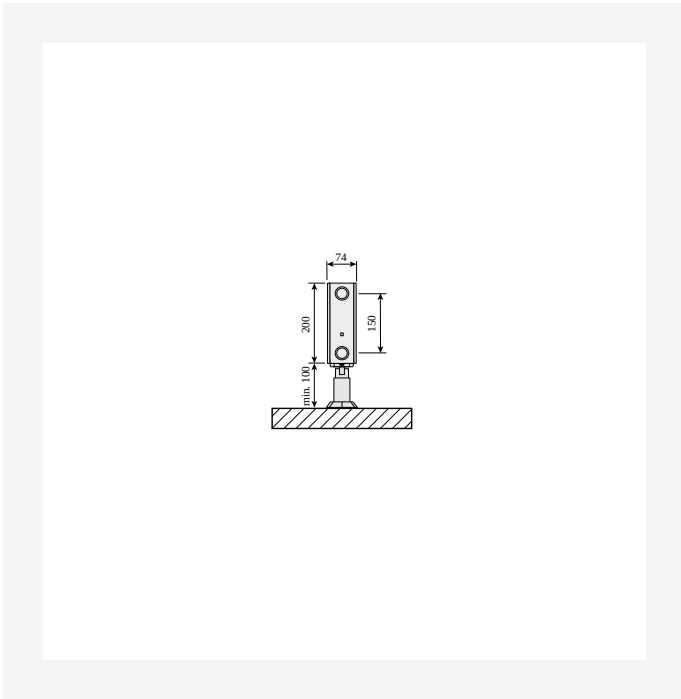

DimensionalDrawing - Plint PD ja Plint RD, tyyppi 21s, lattiatelineillä, sivunäkymä

DimensionalDrawing - Plint PD, takaa

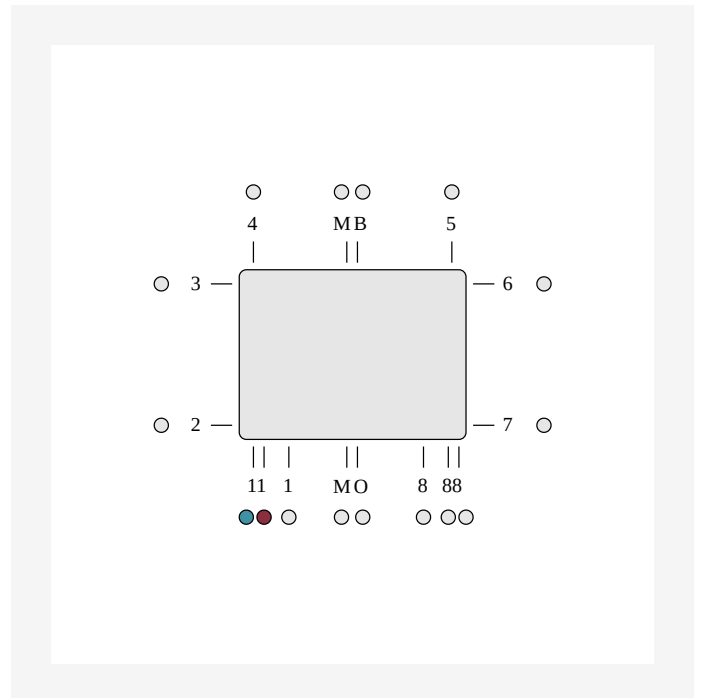
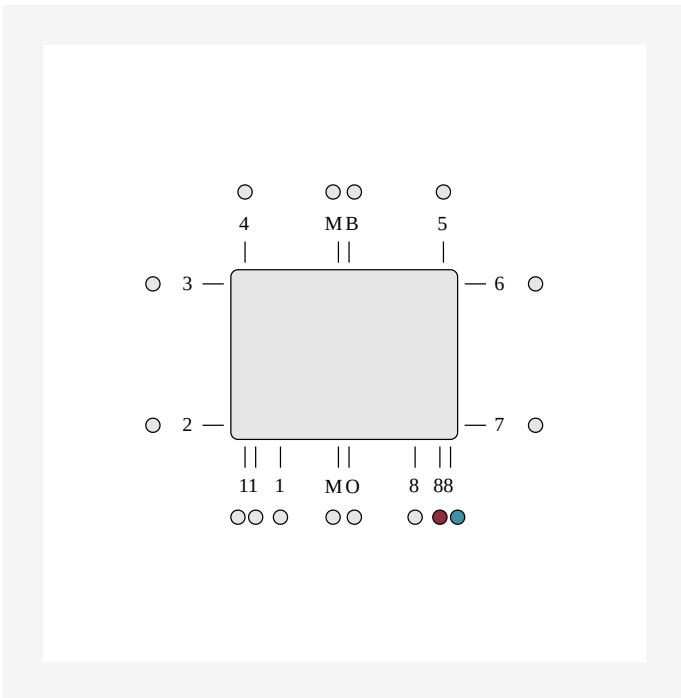

DimensionalDrawing - ETIM 88 LR alaliitäntä. Integroitu venttiili vaatii venttiilisäkkeen käytön. Käyttämättömät liitännät on tulpattu.

DimensionalDrawing - ETIM 11 alaliitäntä, sisään oikea, ulos vasen. Integroitu kapillaariputki vaatii venttiilisäkkeen käytön. Käyttämättömät liitännät on tulpattu.



Liittyvät tuotteet



Venttiilin sisus M30 kartio



H-kappale sulkuineen cc50
G3/42



Päälliritilä



Ilmausruuvi- ja
umpitulppasarja 1/2"



Purmo Monclac -
lattiakannake Plint -
radiaattoreille



Korjausmaali Tipex



Sivupaneeli



Ilmausventtiili 1/2"



Ilmausavain



Radiaattorin puhdistusharja



Korjausmaalispray



Evosense-termostaattipää



Liittyvät tuotteet



Evosense Public -
termostaattipää



Flamingo-venttiilinsisus



200

KORKEUS 200 mm	PITUUS	SYVYYS	Tuoteno/ LVI (VASEN)	Tuoteno/ LVI (OIKEA)	TEHO (W) 45/35/20°C	TEHO (W) 55/45/20°C	TEHO (W) 60/45/20°C	TILAVUUS (l)	N- eksponentti	PAINO (kg)
Tyyppi 21										
700	74		5434857		110	192	208	1.8	1.31	10.1
900	74		5434859		141	247	268	2.3	1.31	12.4
1800	74		5434865		282	494	536	4.5	1.31	24.8
2000	74		5434866		313	549	595	5.0	1.31	27.6
2300	74		5434867		360	631	685	5.8	1.31	31.7
2600	74		5434868		407	714	774	6.5	1.31	35.9
Tyyppi 22										
600	106		5434870		125	219	238	1.5	1.32	9.2
700	106		5434871		146	256	278	1.8	1.32	11.3
800	106		5434872		167	293	317	2.0	1.32	12.9
1000	106		5434874		208	366	397	2.5	1.32	16.1
1400	106		5434877		292	512	555	3.5	1.32	22.6
2000	106		5434880		417	732	794	5.0	1.32	32.2
3000	106		5434883		625	1097	1190	7.5	1.32	48.4
Tyyppi 33										
600	156		5434884		169	301	327	2.3	1.35	13.8
700	156		5434885	5434843	197	351	381	2.7	1.35	16.1
800	156		5434886	5434844	226	401	435	3.0	1.35	18.4
1000	156		5434888	5434846	282	501	544	3.8	1.35	23.6
1100	156		5434889		310	551	599	4.2	1.35	25.4
1400	156		5434891		395	701	762	5.3	1.35	32.3
1600	156		5434850		451	801	871	6.1	1.35	36.9
1800	156		5434851		508	902	980	6.8	1.35	41.6
2300	156		5434895		649	1152	1252	8.7	1.35	53.9



200

KORKEUS 200 mm	PITUUS	SYVYYS	Tuotenro/ LVI (VASEN)	Tuotenro/ LVI (OIKEA)	TEHO (W) 45/35/20°C	TEHO (W) 55/45/20°C	TEHO (W) 60/45/20°C	TILAVUUS (l)	N- eksponentti	PAINO (kg)
	2600	156	5434896		733	1302	1415	9.9	1.35	59.9
	3000	156	5434897		846	1503	1633	11.4	1.35	69.2
Tyyppi 44										
	700	206	5434899		263	466	507	3.9	1.34	19.8
	1000	206	5434902		376	666	724	5.5	1.34	29.5
	1400	206	5434905		527	933	1013	7.7	1.34	39.8
	1600	206	5434906		602	1066	1158	8.8	1.34	45.4
	2000	206	5434908		752	1333	1448	11.0	1.34	56.8
	2300	206	5434909		865	1533	1665	12.7	1.34	65.4